

Owner's Manual

CRAFTSMAN[®]

AIR COMPRESSOR

6 Gallon Portable Air Compressor

Model No. 107.16575

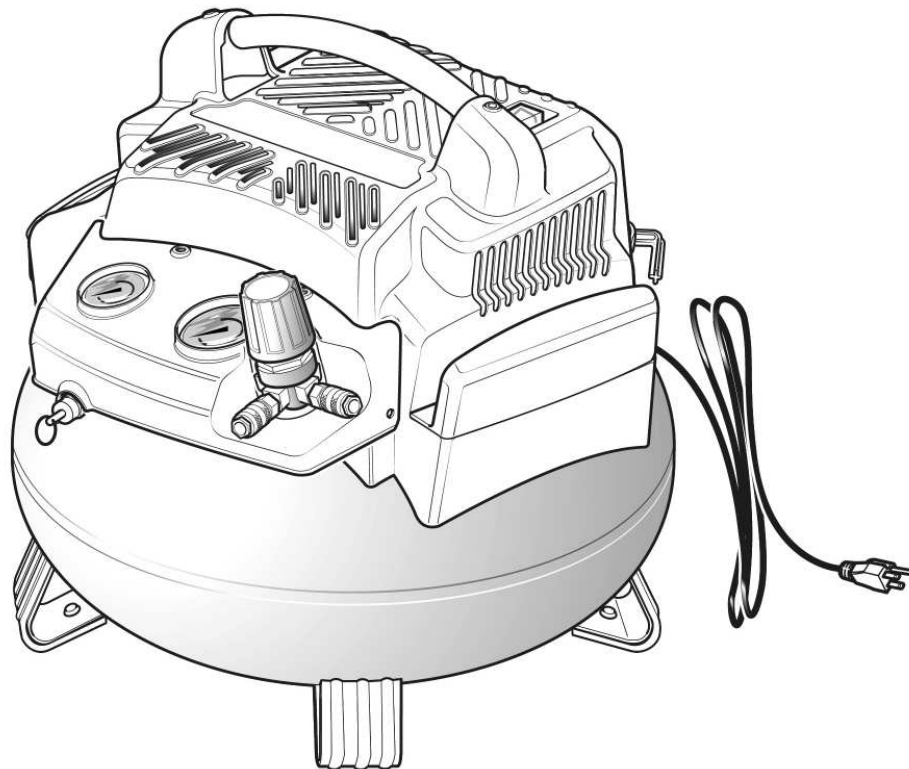

CAUTION:

Before using this product, read this manual and follow all its Safety Rules and Operating Instructions.

- Safety Instructions
- Assembly & Operation
- Maintenance
- Troubleshooting Guide
- Storage
- Parts List
- Español, p. 15

Sears Brands Management Corporation, Hoffman Estates, IL 60179 U.S.A.
www.craftsman.com

TABLE OF CONTENTS

WARRANTY	2	MAINTENANCE	12
SPECIFICATIONS	2	General Maintenance	12
SAFETY SYMBOLS	3	Lubrication	12
GENERAL SAFETY INSTRUCTIONS	3-4	STORAGE	12
SPECIFIC SAFETY INSTRUCTIONS	4-5	TROUBLESHOOTING	13
ELECTRICAL SAFETY	6	PARTS LIST	14
Extension Cords	6		
Electrical Connection	6		
Speed and Wiring	6		
Grounding Instructions	6		
GLOSSARY	7		
ASSEMBLY	7		
Packing list	7		
Unpacking	7		
OPERATION	8		
Know your Air Compressor	8		
Attaching hose	9		
Breaking in the pump	9		
Applications	9		
How to use your Air Compressor	10		
Tire gauge	10		
Draining the Tank	11		
Checking the Safety Valve	11		

WARRANTY

CRAFTSMAN ONE YEAR FULL WARRANTY

FOR ONE YEAR from the date of purchase, this product is warranted against any defects in material or workmanship. A defective product will be replaced free of charge.

For warranty coverage details to obtain free replacement, visit the web page: www.craftsman.com/warranty

This ONE YEAR warranty is void if this product is ever used while providing commercial services or if rented to another person. For 90 DAY commercial or rental use terms, see the Craftsman warranty web page.

This warranty gives you specific legal rights, and you may also have other rights which vary from state to state.





Sears Brands Management Corporation, Hoffman Estates, IL 60179 U.S.A.

SPECIFICATIONS

Running Horsepower	1.5 HP	Lubrication	Oil-Free
Air Tank Capacity	6 gallons	Gauges	2.0/1.5 in. diameter
Air Pressure	150 PSI max.	Input	120 V, 60 Hz, AC only, 12 Amps
Air Delivery	2.8 SCFM @ 90 PSI	Net Weight (compressor only)	38.5 lbs.
.....	3.7 SCFM @ 40 PSI		
Duty Cycle	50% - 5 minutes ON and 5 minutes OFF		

SAFETY SYMBOLS

The information listed below should be read and understood by the operator. This information is given to protect the user while operating and storing the air compressor. We utilize the symbols below to allow the reader to recognize important information about their safety.

 DANGER	 CAUTION
Indicates an imminently hazardous situation, which, if not avoided, will result in death or serious injury.	Indicates a potentially hazardous situation, which, if not avoided, may result in minor or moderate injury.
 WARNING	 CAUTION
Indicates a potentially hazardous situation, which, if not avoided, could result in death or serious injury.	(Without Safety Alert Symbol) Indicates a situation that may result in property damage.

GENERAL SAFETY INSTRUCTIONS

WARNING

Read and understand all instructions. Failure to follow all instructions listed below may result in electric shock, fire, and/or serious personal injury.

SAVE THESE INSTRUCTIONS

WORK AREA

- **Keep your work area clean and well lit.** Cluttered benches and dark areas invite accidents. The floor must not be slippery from wax or dust.
- **Do not operate power tools in explosive atmospheres, such as in the presence of flammable liquids, gases, or dust.** Power tools create sparks which may ignite the dust or fumes.
- **Keep bystanders, children, and visitors away while operating tools.** Distractions can cause you to lose control.
- **Operate the air compressor in an open area at least 18 in. away from any wall or object that could restrict the flow of fresh air to ventilation openings.**

ELECTRICAL SAFETY

- **Avoid body contact with grounded surfaces such as pipes, radiators, ranges, and refrigerators.** There is an increased risk of electric shock if your body is grounded.
- **Don't expose power tools to rain or wet conditions.** Water entering a power tool will increase the risk of electric shock.
- **Do not abuse the cord. Never use the cord to carry the tool or pull the plug from an outlet. Keep the cord away from heat, oil, sharp edges, or moving parts. Replace damaged cords immediately.** Damaged cords increase the risk of electric shock.
- **When operating a power tool outside, use an outdoor extension cord marked "W-A" or "W".** These cords are rated for outdoor use and reduce the risk of electric shock.

PERSONAL SAFETY

- **Eye protection which conforms to ANSI specifications and provides protection against flying particles both from the FRONT and SIDE should ALWAYS be worn by the operator and others in the work area when loading, operating, or servicing this tool.** Eye protection is required to guard against flying fasteners and debris, which could cause severe eye injury.

WARNING

The brass components of this product contain lead, a chemical known to the state of California to cause birth defects (or other reproductive harm).
(California health & safety code § 25249.5, et seq.)

- **The employer and/or user must ensure that proper eye protection is worn.** We recommend a Wide Vision Safety Mask for use over eyeglasses or standard safety glasses that provide protection against flying particles both from the front and side. Always use eye protection which is marked to comply with ANSI Z87.1.
- **Additional safety protection will be required in some environments.** For example, the working area may include exposure to a noise level which can lead to hearing damage. The employer and user must ensure that any necessary hearing protection is provided and used by the operator and others in the work area. Some environments will require the use of head protection equipment. When required, the employer and user must ensure that head protection marked to comply with ANSI Z89.1 is used.
- **Stay alert, watch what you are doing, and use common sense when operating a power tool. Do not use tools while tired or under the influence of drugs, alcohol, or medication.** A moment of inattention while operating power tools may result in serious personal injury.
- **Dress properly. Do not wear loose clothing or jewelry. Contain long hair. Keep your hair, clothing, and gloves away from moving parts.** Loose clothes, jewelry, or long hair can be caught in moving parts.
- **Do not overreach. Keep proper footing and balance at all times.** Proper footing and balance enables better control of the tool in unexpected situations.
- **Use safety equipment. Always wear eye protection.** A dust mask, nonskid safety shoes, hard hat, or hearing protection must be used for appropriate conditions.
- **Do not use on a ladder or unstable support.** Stable footing on a solid surface enables better control of the tool in unexpected situations.

TOOL USE AND CARE

- **Do not exceed the pressure rating of any component in the system.**
- **Protect material lines and air lines from damage or puncture.** Keep the hose and power cord away from sharp objects, chemical spills, oil, solvents, and wet floors.

- **Check hoses for weak or worn condition before each use, making certain all connections are secure.** Do not use if a defect is found. Purchase a new hose or take to a qualified service center for examination and repair.
- **Release the pressure within the system slowly.** Dust and debris may be harmful.
- **Store idle tools out of the reach of children and other untrained persons.** Tools are dangerous in the hands of untrained users.
- **Maintain tools with care.** Follow maintenance instructions. Properly maintained tools are easier to control.
- **Check for misalignment or binding of moving parts, breakage of parts, and any other condition that may affect the tool's operation. If damaged, have the tool serviced before using.** Many accidents are caused by poorly maintained tools.
- **Never point any tool toward yourself or others.**
- **Keep the exterior of the air compressor dry, clean, and free from oil and grease.** Always use a clean cloth when









cleaning. Never use brake fluids, gasoline, petroleum-based products, or any strong solvents to clean the unit. Following this rule will reduce the risk of deterioration of the enclosure plastic.

SERVICE

- **Tool service must be performed only by qualified repair personnel.** Service or maintenance performed by unqualified personnel may result in a risk of injury.
- **Disconnect the power supply, open the drain valve to decompress the tank and allow water to drain, and allow the air compressor to become cool to the touch before servicing.** Turn the pressure regulator knob fully counter clockwise after shutting off the compressor.
- **When servicing a tool, use only identical replacement parts. See Parts List in this manual. Follow the instructions in the Maintenance section of this manual.** Use of unauthorized parts or failure to follow the Maintenance instructions may create a risk of injury.

SPECIFIC SAFETY INSTRUCTIONS

⚠ WARNING

	Read the operator's manual	Know your power tool. Read the operator's manual carefully. Learn its applications and limitations, as well as the specific potential hazards related to this tool. Following this rule will reduce the risk of electric shock, fire, or serious injury.
	Eye protection	The operation of any power tool can result in foreign objects being thrown into your eyes, which can result in severe eye damage. Before beginning power tool operation, always wear safety goggles, safety glasses with side shields, or a full face shield when needed. We recommend Wide Vision Safety Mask for use over eyeglasses or standard safety glasses with side shields. Always use eye protection which is marked to comply with ANSI Z87.1.
	Risk of Fire or Explosion	Do not spray flammable liquid in a confined area. The spray area must be well ventilated. Do not smoke while spraying or spray where sparks or a flame is present. Keep compressors as far from the spraying area as possible, at least 15 feet from the spraying area and all explosive vapors.
	Risk of Bursting	Do not adjust the regulator to result in output pressure greater than the marked maximum pressure of the attachment. Do not use at a pressure greater than the rated maximum pressure of this compressor.
	Risk of Electrical Shock	Hazardous voltage: Disconnect from the power source before servicing. The compressor must be grounded.
	Hot Surface	To reduce the risk of injury or damage, avoid contact with any hot surface.
	Risk to Hearing	Always wear ear protection when using this tool. Failure to do so may result in hearing loss.
	Risk to Breathing	Air obtained directly from the air compressor should never be used to supply air for human consumption.
	Drain Tank	Drain the tank of moisture after each day's use. If the unit will not be used for a while, it is best to leave the drain valve open until such time as it is to be used. This will allow moisture to completely drain out and help prevent corrosion on the inside of tank.

⚠ CAUTION

- **If connected to a circuit protected by fuses**, use time-delay fuses with this product.
- **To reduce the risk of electric shock**, do not expose to rain. Store indoors.
- **Inspect the tank yearly for rust, pin holes, or other imperfections that could cause it to become unsafe**. Never weld or drill holes in the air tank.
- **Make sure the hose is free of obstructions or snags**. Entangled or snarled hoses can cause loss of balance or footing and may become damaged.
- **Use the air compressor only for its intended use. Do not alter or modify the unit from the original design or function.**
- **Always be aware that misuse and improper handling of this tool can cause injury to yourself and others.**
- **Never leave a tool unattended with the air hose attached.**
- **Do not operate this tool if it does not contain a legible warning label.**
- **Do not continue to use a tool or hose that leaks air or does not function properly.**
- **Always disconnect the air supply and power supply** before making adjustments, servicing a tool, or when a tool is not in use.
- **Do not attempt to pull or carry the air compressor by the hose.**
- **Your tool may require more air consumption than this air compressor is capable of providing.**
- **Always follow all safety rules recommended by the manufacturer of your tool, in addition to all safety rules for the air compressor.** Following these rules will reduce the risk of serious personal injury.
- **Never direct a jet of compressed air toward people or animals. Take care not to blow dust and dirt towards yourself or others.** Following this rule will reduce the risk of serious injury.
- **Protect your lungs.** Wear a face or dust mask if the operation is dusty. Following this rule will reduce the risk of serious personal injury.
- **Do not use this air compressor to spray chemicals.** Your lungs can be damaged by inhaling toxic fumes. A respirator may be necessary in dusty environments or when spraying paint. Do not carry while painting.
- **Inspect tool cords and hoses periodically and, if damaged, have repaired at a qualified service center. Constantly stay aware of cord location.** Following this rule will reduce the risk of electric shock or fire.
- **Never use an electrical adaptor with this grounded plug.**
- **Check damaged parts.** Before further use of the air compressor or air tool, a guard or other part that is damaged should be carefully checked to determine that it will operate properly and perform its intended function. Check for alignment of moving parts, binding of moving parts, breakage of parts, mounting, and any other conditions that may affect its operation. A guard or other part that is damaged should be properly repaired or replaced by a qualified service center. Following this rule will reduce the risk of shock, fire or serious injury.
- **Make sure your extension cord is in good condition.** When using an extension cord, be sure to use one heavy enough to carry the current your product will draw. A wire gauge size (A.W.G.) of at least 14 is recommended for an extension cord 50 feet or less in length. A cord exceeding 100 feet is not recommended. If in doubt, use the next heavier gauge. The smaller the gauge number, the heavier the cord. An undersized cord will cause a drop in line voltage resulting in loss of power and overheating.
- **Save these instructions.** Refer to them frequently and use them to instruct others who may use this air compressor. If you loan someone this tool, load them these instructions also.

ELECTRICAL SAFETY

EXTENSION CORDS

NOTE: Avoid use of extension cords.

1. For optimum performance, plug the compressor power cord directly into a grounded wall socket. Do not use an extension cord unless absolutely necessary. Instead, use a longer air hose to reach the area where the air is needed.
2. If use of an extension cord cannot be avoided, the cord should be no longer than 50 feet and be a minimum wire size of 12 gauge (AWG). Do not use a 16 or 14 gauge extension cord.
3. Use only a 3-wire extension cord that has a 3-blade grounding plug, and a 3-slot receptacle that will accept the plug on the product. Make sure your extension cord is in good condition. An undersized cord will cause a drop in line voltage, resulting in loss of power and overheating. The smaller the gauge number, the heavier the cord.
4. When working with the air compressor outdoors, use an extension cord that is designed for outside use. This is indicated by the letters "WA" on the cord's jacket.
5. Before using an extension cord, inspect it for loose or exposed wires and cut or worn insulation.

⚠ WARNING Keep the extension cord clear of the working area. Position the cord so that it will not get caught on lumber, tools, or other obstructions while you are working with a power tool. Failure to do so can result in serious personal injury.

⚠ WARNING Check the extension cords before each use. If damaged, replace immediately. Never use the air compressor with a damaged cord since touching the damaged area could cause electrical shock resulting in serious personal injury.

NOTE: Use longer air hoses instead of long extension cords. Your air compressor will run better and last longer.

ELECTRICAL CONNECTION

1. This air compressor is powered by a precision built electric motor. It should be connected to a power supply that is 120 volts, 60 Hz, AC only (normal household current).
2. Do not operate this tool on direct current (DC). A substantial voltage drop will cause a loss of power and the motor will overheat. If the air compressor does not operate when plugged into an outlet, double check the power supply.

SPEED AND WIRING

1. The no-load speed of the electric motor varies by model and specification. The motor speed is not constant and decreases under a load or with lower voltage. For voltage, the wiring in a shop is as important as the motor's horsepower rating.
2. A line intended only for lights cannot properly carry a power tool motor. Wire that is heavy enough for a short distance will be too light for a greater distance. A line that can support one power tool may not be able to support two or three tools.

GROUNDING INSTRUCTIONS

1. In the event of a malfunction or breakdown, grounding provides a path of least resistance for electric current to reduce the risk of electric shock. This air compressor is equipped with an electric cord having an equipment-grounding conductor and a grounding plug. The plug must be plugged

into a matching outlet that is properly installed and grounded in accordance with all local codes and ordinances.

2. Do not modify the plug provided. If it will not fit the outlet, have the proper outlet installed by a qualified electrician.
3. The conductor with insulation having an outer surface that is green with or without yellow stripes is the equipment-grounding conductor. If repair or replacement of the electric cord or plug is necessary, do not connect the equipment-grounding conductor to a live terminal.
4. Check with a qualified electrician or service personnel if the grounding instructions are not completely understood, or if in doubt as to whether the tool is properly grounded.
5. Replace a damaged or worn cord immediately.

⚠ WARNING Improper connection of the equipment-grounding conductor can result in a risk of electric shock.

6. This air compressor is intended for use on a circuit that has an outlet like the one shown in the figure 1. It also has a grounding pin like the one shown. This product must be grounded.

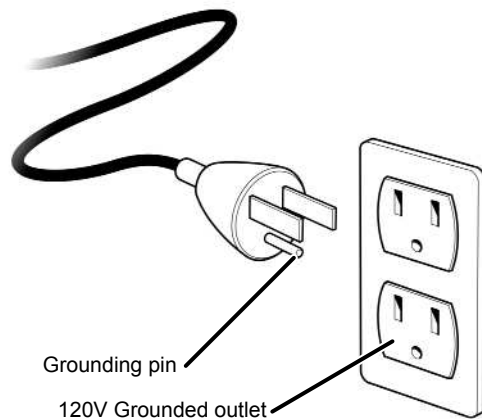

Fig. 1

7. Never use an electrical adapter with this grounded plug.

GLOSSARY

Air Filter

Porous element contained within a metal or plastic housing attached to the compressor cylinder head which removes impurity from the intake air of the compressor.

Air Tank

Cylindrical component which contains the compressed air.

Check Valve

Device that prevents compressed air from flowing back from the air tank to the compressor pump.

Cut-In Pressure

The low pressure at which the motor will automatically restart. This compressor cut-in pressure is 120 ± 5 PSI.

Cut-Off Pressure

The high pressure at which the motor will automatically shut off. This compressor cut-off pressure is 150 ± 5 PSI.

Electric Motor

Device which provides the rotational force necessary to operate the compressor pump.

On/Off Power Switch

Control which turns the air compressor on or off. The pressure switch will not automatically start and control the compressor unless the manual on/off switch is in the ON (I) position.

NPT (National Pipe Thread)

National Pipe Thread is a U.S. standard for tapered (NPT) or straight (NPS) threads used to join pipes and fittings. A thread sealing tape must be used to provide a leak-free seal on pipe threaded connections.

Pressure Regulator Knob

Regulates the outgoing pressure from the air outlet to the tool. It is possible to increase or decrease the pressure at the outlet by adjusting this control knob.

Pressure Switch

Automatically controls the on/off cycling of the compressor. It stops the compressor when the cut-off pressure in the tank is reached and starts the compressor when the air pressure drops below the cut-in pressure.

PSI (Pounds Per Square Inch)

Measurement of the pressure exerted by the force of the air. The actual psi is measured by a pressure gauge on the compressor.

Pump

Produces the compressed air with a reciprocating piston contained within the cylinder.

Regulator Pressure Gauge (Outlet pressure)

Displays the current line pressure. Line pressure is adjusted by rotating the pressure regulator knob.

Safety Valve

Prevents air pressure in the air tank from rising over a predetermined limit.

SCFM (Standard Cubic Feet Per Minute)

A unit of measure of air delivery.

L/min (Liter Per Minute)

A unit of measure of air delivery.

Tank Pressure Gauge

Indicates the pressure in the air tank.

Thermal Overload Switch

Automatically shuts off the compressor if the temperature of the electric motor exceeds a predetermined limit.

Duty Cycle

Duty Cycle refers to a percentage of time which the air compressor can run continuously while performing a task before needing to rest or cool down. Example: A 50% duty Cycle compressor must rest for 5 minutes after running continuously for 5 minutes.

ASSEMBLY

PACKING LIST

- Air compressor
- 25' PVC hose
- 1/4 in. quick coupler (2 pcs.)
- Blow gun
- Thread sealing tape
- Long inflation chuck
- Tire gauge
- Owner's manual

UNPACKING

This product has been shipped completely assembled.

- Carefully remove the compressor from the box. Make sure that all items listed in the packing list are included.
- Inspect the compressor carefully to make sure no breakage or damage occurred during shipping.
- Do not discard the packing material until you have carefully inspected and satisfactorily operated the tool.

⚠ WARNING If any parts are missing do not operate the compressor or air tools until the missing parts are replaced. Failure to do so could result in possible serious personal injury.

⚠ WARNING Do not attempt to modify this tool or create accessories not recommended for use with this tool. Any such alteration or modification is misuse and could result in a hazardous condition leading to possible serious personal injury.

OPERATION

Fig. 2

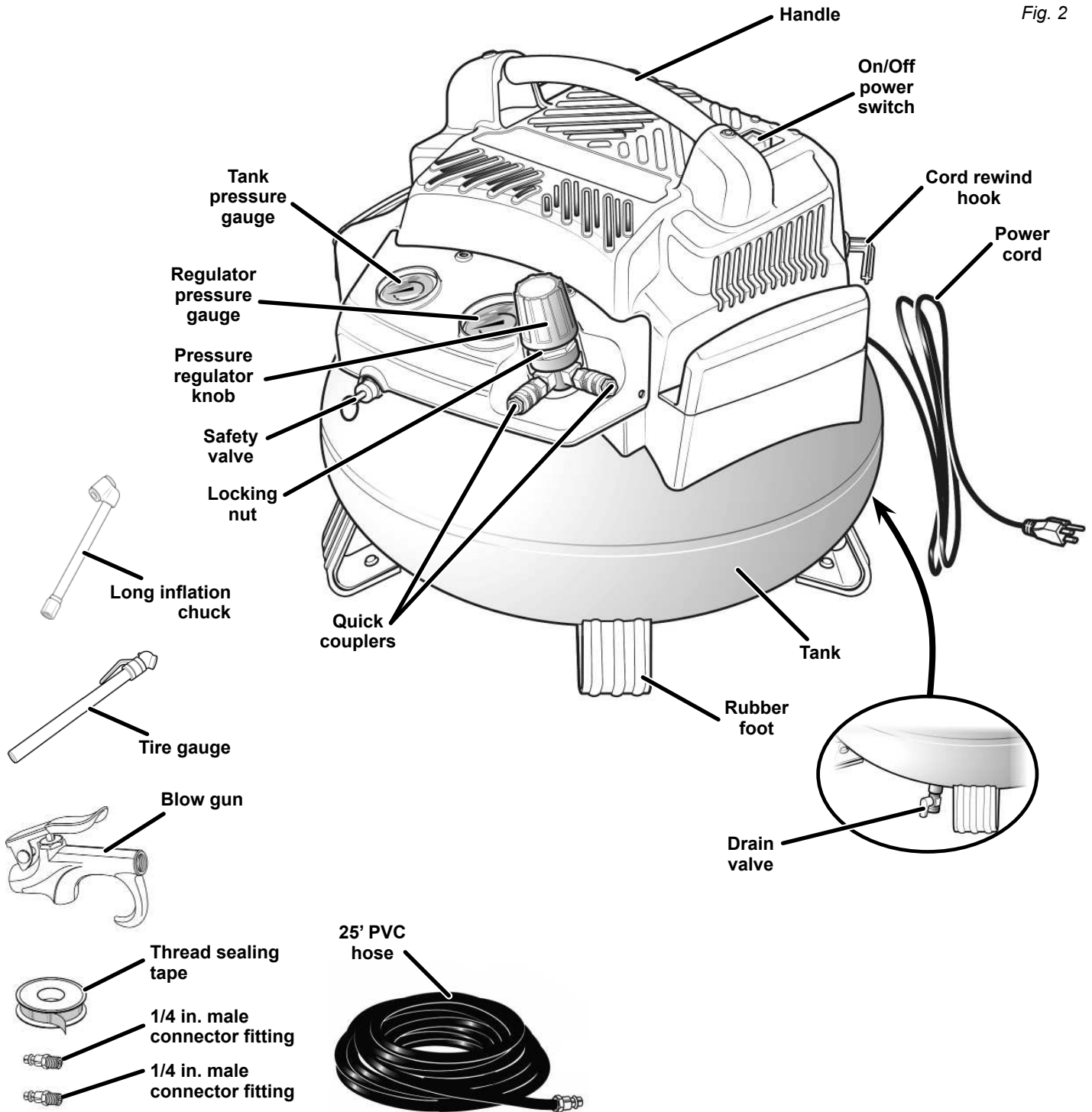

KNOW YOUR AIR COMPRESSOR *(see figure 2)*

Before attempting to use this product, familiarize yourself with all operating features and safety rules.

Oil-free universal motor

Your air compressor features permanently lubricated bearings.

Air compressor pump

To compress air, the piston moves up and down in the cylinder. On the down stroke, air is drawn in through the air intake valve while the exhaust valve remains closed. On the upstroke, air is

compressed, the intake valve closes and compressed air is forced out through the exhaust valve, into the discharge line, through the check valve and into the air tank.

On/Off power switch

This switch is used to start or stop the air compressor. Moving the switch to the (ON) position will provide automatic power to the pressure switch which will allow the motor to start when the air tank pressure is below the factory set cut-in pressure. When in the (ON) position, the pressure switch stops the motor when the air tank pressure reaches the factory set cut-out pressure. Moving

the switch to the (OFF) position will remove power from the motor and stop the air compressor.

Pressure regulator knob

Use the pressure regulator knob to adjust the amount of air being delivered through the hose.

The air pressure coming from the air tank is controlled by the regulator knob. Turn the pressure regulation knob clockwise to increase discharge pressure, and counterclockwise to decrease discharge pressure. Follow tool operating instructions for recommended pressure range.

Regulator pressure gauge

The current line pressure is displayed on the regulator pressure gauge. This pressure can be adjusted by rotating the pressure regulator knob.

Safety valve

This valve is designed to prevent system failures by relieving pressure from the system when the compressed air reaches a predetermined level. The valve is preset by the manufacturer and must not be modified in any way. To verify the valve is working properly, pull on the ring. Air pressure should escape. When the ring is released, it will reset.

Tank pressure gauge

The tank pressure gauge indicates the pressure of the air in the tank.

Drain valve

The drain valve is used to remove moisture from the air tank after the air compressor is shut off.

Motor thermal overload protector

This air compressor is equipped with a thermal overload device which will turn the air compressor off automatically, if the air compressor becomes overheated. If the motor turns OFF repeatedly, check for the following possible causes first: Low Voltage from the outlet. Lack of proper ventilation or outside air or room temperature too high. Extension cord too long or wrong gauge wire used.

To reset the air compressor:

- Turn the air compressor off.
- Unplug the air compressor, and allow it to cool for 30 minutes.
- Plug the air compressor into an approved outlet.
- Turn the air compressor on.

Air filter intake

This filter is designed to clean air coming into the pump and requires no maintenance when operated in accordance with the warnings and operating instruction outlined in this manual. To ensure the pump continually receives clean, cool, dry air do not operate this compressor in dust filled atmosphere. Ventilation openings must be kept free from obstructions.

ATTACHING HOSE

- Insert the hose into the quick coupler already installed on the compressor (see fig. 3).

⚠ WARNING Do not attach any tools to the open end of the hose until start-up has been completed.

- Firmly grasp the open end of the hose; hold facing away from yourself and others.

BREAKING IN THE PUMP

See figures 3 - 4.

- Check and tighten all bolts, fittings, etc.
- Turn the pressure regulator knob fully clockwise to open the air flow. Turn the locking nut clockwise to lock.
- Place the switch in the **OFF (O)** position and plug in the power cord.
- Open the drain valve completely.
- Turn the air compress **ON (I)** and run the air compressor for 10 minutes to break in pump parts.
- Place the switch in the **OFF (O)** position.
- Close the drain valve.

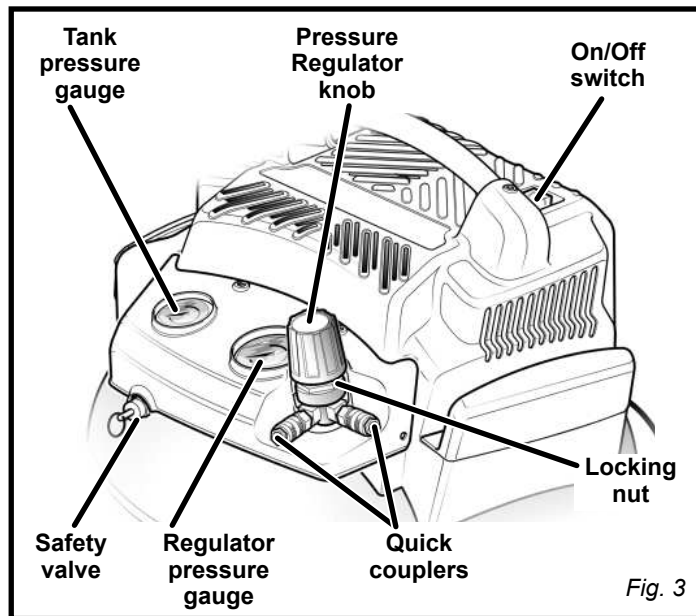

Fig. 3

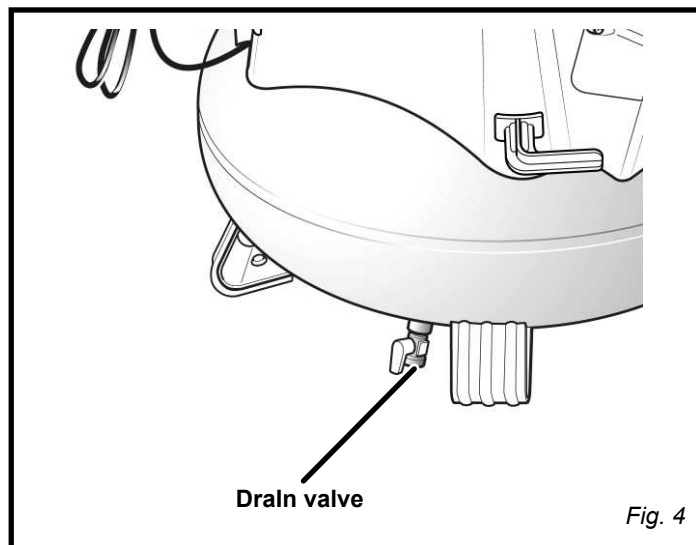

Fig. 4

APPLICATIONS

Air compressors are utilized in a variety of air system applications. Match hoses, connectors, air tools, and accessories to the capabilities of the air compressor.

You may use this tool for purposes listed below:

- Operating air powered tools requiring less than 2.8 SCFM @ 90 PSI or 3.7 SCFM @ 40 PSI.
- Powering pneumatic nail guns, inflating tires, cleaning / blowing with pressurized air.

HOW TO USE YOUR AIR COMPRESSOR

See figures 5 - 6.

⚠ WARNING Do not allow familiarity with tools to make you careless. Remember that a careless fraction of a second is sufficient to inflict serious injury.

⚠ WARNING Always wear safety goggles or safety glasses with side shields when operating power tools. Failure to do so could result in objects being thrown into your eyes resulting in possible serious injury.

⚠ CAUTION Do not use in an environment that is dusty or otherwise contaminated. Using the air compressor in this type of environment may cause damage to the unit.

- Ensure the tank drain valve is closed (see fig. 5).
- Ensure the ON/OFF switch is in the **OFF (O)** position and the air compressor is unplugged (see fig. 5).
- Ensure the pressure regulator knob is turned fully counterclockwise (see fig. 5).

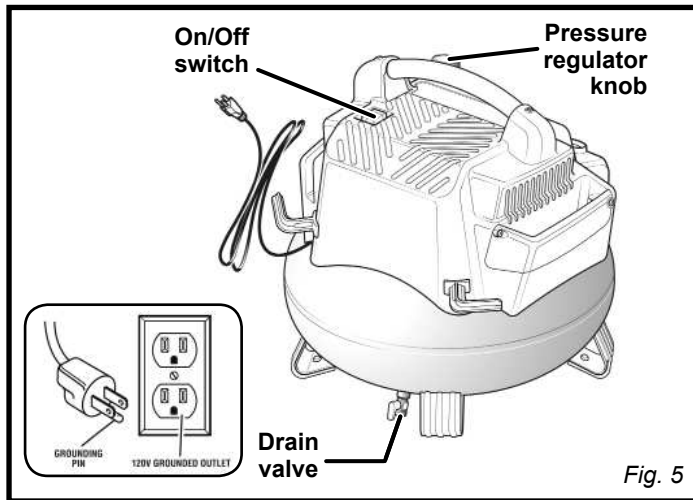

Fig. 5

- If not already installed, attach the hose to the compressor.
- Apply thread sealing tape to male threaded end of the male connector fitting. Attach 1/4 in. NPT male connector fitting to accessory or tool you intend to use (see fig. 6).

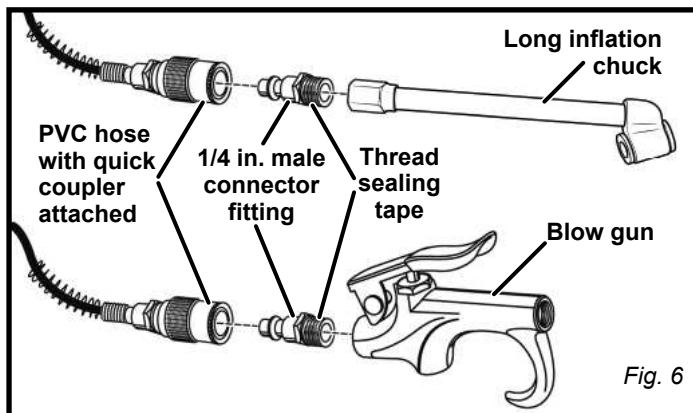

Fig. 6

- Connect the air powered tools to the air hose by inserting the male quick-connect plug to the quick-coupler at the end of the hose (see fig. 6).

⚠ WARNING Always ensure the switch is in the **OFF (O)** position and the regulator pressure gauge reads zero before

changing air tools or disconnecting the hose from the air outlet. Failure to do so could result in possible serious personal injury.

- Connect the power cord to the power supply.
- Turn the ON/OFF switch to the **ON (I)** position.
- Rotate the pressure regulator knob to the desired line pressure. Turning the knob clockwise increases air pressure at the outlet; turning the knob counterclockwise reduces air pressure at the outlet.
- **NOTE:** Before connecting or disconnecting air tools, turn the regulator knob counterclockwise to stop the flow of air.
- Following all safety precautions in this manual and the manufacturer's instructions in the air tool manual. You may now use your air-powered tool.
- If using an inflation accessory with a quick-connect fitting, control the amount of air flow with the pressure regulator knob. Turning the knob fully counterclockwise will completely stop the flow of air.

NOTE: Always use the minimum amount of pressure necessary for your application. Using a higher pressure than needed will drain air from the tank more rapidly and cause the unit to cycle on more frequently.
- When finished, always drain the tank and unplug the unit. Never leave the unit plugged in and/or running unattended.

⚠ WARNING Check the air tool manual to insure the correct air pressure regulator setting for optimum operation of your air tools. If you are using an air tool not originally included with the air tool kit supplied with this air compressor, your tool may require more air consumption than this air compressor is designed to supply. Always read your air tool owner's manual to match the correct air supply to your air tool to avoid damage to the tool or risk of personal injury.

TIRE GAUGE (see figure 7)

Operating instructions:

1. Press gauge firmly onto valve stem.
2. Read PSI on indicator bar.
3. Adjust pressure to manufacturer's specifications.
4. Push indicator bar back into gauge.

- Always keep your tires inflated to manufacturer's recommended pressure.
- Check pressure when tire is cold.
- Proper inflation helps prevent blowouts, increases gas mileage and prolongs tire life.

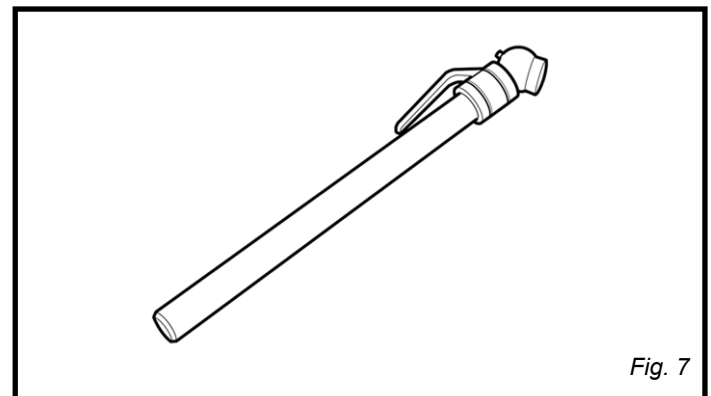

Fig. 7

DRAINING THE TANK

See figure 8.

To help prevent tank corrosion and keep liquid and vapor condensate out of the air supply, drain the compressor tank at the end of each day's use.

To drain the tank:

- Holding the compressor by its handle, tilt it in the direction of the drain valve so that the valve is set in a lower position.
 - Open the drain valve by rotating it ¼ turn counterclockwise (fig. 8).
 - Keep the unit tilted until all liquid and vapor condensate has been drained into a suitable container.
- NOTE:** Condensate is a polluting material; dispose of it in compliance with local regulations.
- Close the drain valve by rotating it ¼ turn clockwise (fig. 8).

⚠ WARNING If drain valve is clogged, unplug air compressor, release tank pressure by pulling the safety valve ring, and contact a qualified repair facility for service.

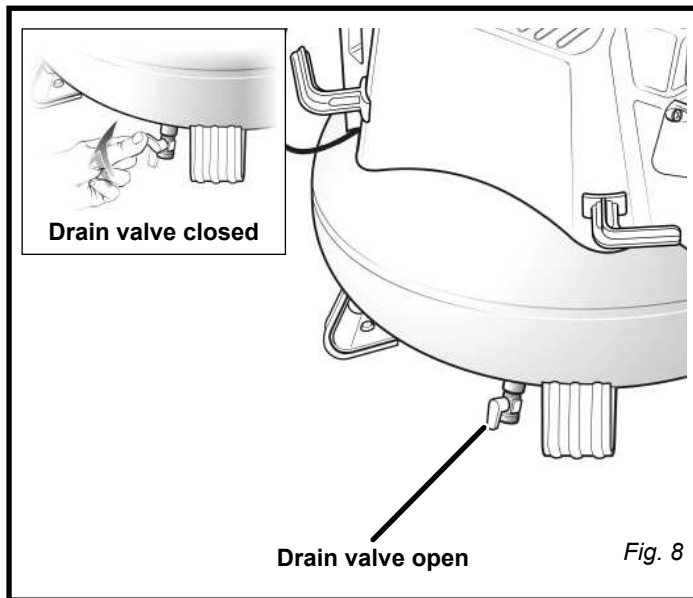

CHECKING THE SAFETY VALVE

See figure 9.

⚠ DANGER Do not attempt to tamper with safety valve. Anything loosened from this device could fly up and hit you. Failure to heed this warning could result in death or serious personal injury.

The safety valve will automatically release air if the air receiver pressure exceeds the preset maximum. The valve should be checked before each day of use by pulling the ring by hand.

- Turn the air compressor on and allow the tank to fill. The compressor will shut off when the pressure reaches the preset maximum.
- Turn the air compressor off.
- Pull the ring on the safety valve (fig. 9) to release air for twenty seconds.

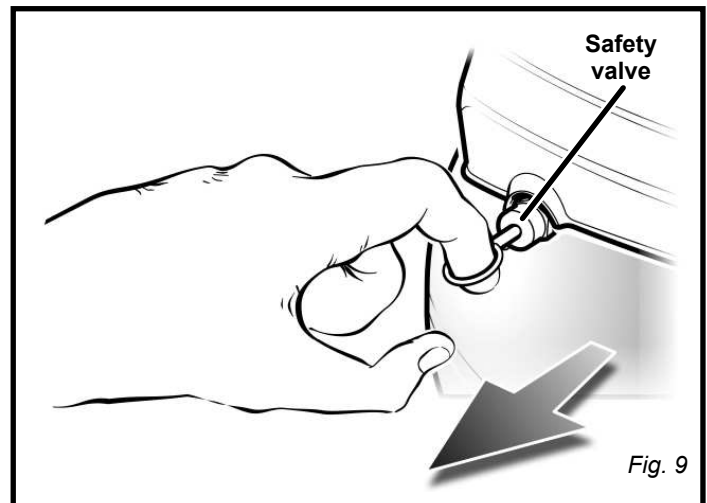

- Release the ring. Air will stop escaping when the ring is released. Any continued loss of air after releasing the safety valve ring indicates a problem with the safety valve. Discontinue use and seek service before continued use of the air compressor.

⚠ WARNING If air leaks after the ring has been released, or if the valve is stuck and cannot be actuated by the ring, do not use the air compressor until the safety valve has been replaced. Use of the air compressor in this condition could result in serious personal injury.

MAINTENANCE

GENERAL MAINTENANCE

⚠ WARNING When servicing, use only identical replacement parts. Use of any other parts may create a hazard or cause product damage.

⚠ WARNING Always wear safety goggles or safety glasses with side shields during power tool operation or when blowing dust. If operation is dusty, also wear a dust mask.

⚠ WARNING Always release all pressure, disconnect from power supply, and allow unit to cool to the touch before cleaning or making repairs on the air compressor.

Humidity in the air causes condensation to form in the air tank. This condensation should be drained daily and/or every hour, using the instructions found in **Draining the Tank**.

The safety valve automatically releases air if the air receiver pressure exceeds the preset maximum. Check the safety valve before each use following the instructions found in **Checking the Safety Valve**.

Inspect the tank yearly for rust, pin holes, or other imperfections that could cause it to become unsafe.

Avoid using solvents when cleaning plastic parts. Most plastics are susceptible to damage from various types of commercial solvents and may be damaged by their use. Use clean cloths to remove dirt, dust, oil, grease, etc.

Maintenance schedule			
Items to check/change	Before use	Daily	Every hour
Checking the safety valve	•		
Overall unit visual check	•		
Draining the tank		•	•
Check power cord for damage	•		

⚠ WARNING Do not at any time let brake fluids, gasoline, petroleum-based products, penetrating oils, etc., come in contact with plastic parts. Chemical can damage, weaken or destroy plastic which may result in serious personal injury. Electric tools used on fiberglass material, wall-board, spackling compounds, or plaster are subject to accelerated wear and possible premature failure because the fiberglass chips and grindings are highly abrasive to bearings, brushes, commutators, etc. Consequently, we do not recommend using this tool for extended work on these type of materials. However, if you do work with any of these materials, it is extremely important to clean the tool using compressed air.

LUBRICATION

All the bearings in this tool are lubricated with a sufficient amount of high grade lubricant for the life of the unit under normal operating conditions. Therefore, no further lubrication of the bearings is required.

STORAGE

END OF OPERATION/STORAGE

- Turn the ON/OFF switch to the **OFF (O)** position.
- Unplug power cord from wall outlet and wrap it to prevent damage when not in use.
- Wearing safety glasses drain tank of air by pulling the ring on the safety valve. Use other hand to deflect fast moving air from being directed toward your face.
- Drain tank of condensation by opening drain valve on bottom of tank. Tank pressure should be below 10 psi when draining tank.
- Air hose should be disconnected from compressor and hung open ends down to allow any moisture to drain.
- Compressor and hose should be stored in a cool, dry place.

TROUBLESHOOTING

Problem	Possible Cause	Solution
The compressor does not run.	<ol style="list-style-type: none"> 1. Loss of power or overheating. 2. There is no electrical power being supplied to compressor or, the power switch is in the OFF position. 3. A fuse has blown at the power supply. 4. A breaker has tripped at the power supply. 5. Thermal overload open. 6. The pressure switch is bad. 7. Tank is full of air. 	<ol style="list-style-type: none"> 1. Check for proper use of extension cord. 2. Check to be sure the compressor is plugged in and the power switch is in the ON position. 3. Replace the fuse at the power supply. 4. Reset the breaker at the power supply and determine why the problem happened. 5. First unplugged the compressor and wait until it becomes cool. Motor will restart when cool. 6. Replace the pressure switch. 7. Compressor will turn on when tank pressure drops to cut-in pressure.
The motor hums, but does not run or runs slowly.	<ol style="list-style-type: none"> 1. The voltage from the power supply is low. 2. The gauge wire or the length of extension cord is wrong. 3. The motor winding is shorted or broken. 4. The unloader or check valve is defective. 	<ol style="list-style-type: none"> 1. Check the voltage with a voltmeter. 2. Use the correct wire gauge and length extension cord. 3. Take the compressor to a service center. 4. Take the compressor to a service center.
The fuses blow or the circuit breaker trips repeatedly.	<ol style="list-style-type: none"> 1. The fuse size is incorrect or the circuit is overloaded. 2. The gauge wire or the length of extension cord is wrong. 3. The unloader or check valve is defective. 	<ol style="list-style-type: none"> 1. Check the fuse or breaker at the power supply is the correct size and type. Be sure to use only time-delay fuses to avoid overloading a circuit, disconnect other electrical appliances from circuit or operate compressor on its own branch circuit. 2. Use the correct wire gauge and length extension cord. 3. Take the compressor to a service center.
The thermal overload protector cuts out repeatedly.	<ol style="list-style-type: none"> 1. The voltage from the power supply is low. 2. A poorly ventilated room is causing the motor to overheat. 3. The gauge wire or the length of extension cord is wrong. 	<ol style="list-style-type: none"> 1. Check the voltage with a voltmeter. 2. Move the compressor to well-ventilated area. 3. Check for proper gauge wire and cord length.
The air receiver pressure drops when the compressor shuts off.	<ol style="list-style-type: none"> 1. The connections are loose or leaking (fittings, tubing, etc.). 2. The drain valve is loose. 3. The check valve is leaking. 	<ol style="list-style-type: none"> 1. Check all the connections with soapy water and look for bubbles. Tighten any loose connections until the leak stops. 2. Tighten the drain valve. 3. Take the compressor to a service center. <p style="margin-top: 10px;">⚠ WARNING Do not disassemble check valve while air is in tank - empty the all the air out of the tank before disassembly.</p>
There is excessive moisture in the air discharge.	<ol style="list-style-type: none"> 1. There is excessive water in the air tank. 2. The humidity is high. 	<ol style="list-style-type: none"> 1. Drain the tank to remove water. 2. Move the compressor to an area of less humidity or use an air line filter to reduce moisture discharge in the tank.
Air is leaking from the compressor.	<ol style="list-style-type: none"> 1. The hose connection is loose or improperly sealed. 2. The air hose is broken or damaged. 	<ol style="list-style-type: none"> 1. Ensure connections are sealed with thread sealing tape and tightened. 2. Replace the air hose.
The compressor runs continuously	<ol style="list-style-type: none"> 1. The tank drain valve is open. 2. The pressure switch is defective. 3. The usage is excessive. 	<ol style="list-style-type: none"> 1. Ensure the tank drain valve is closed. 2. Take the compressor to a service center. 3. Decrease the amount of tool run-time; the compressor is not large enough to supply the air requirement of the tool.
The compressor vibrates.	<ol style="list-style-type: none"> 1. The compressor mounting bolts are loose. 	<ol style="list-style-type: none"> 1. Tighten mounting bolts.
The air output is lower than normal.	<ol style="list-style-type: none"> 1. The inlet valves are broken. 2. The connections are leaking. 	<ol style="list-style-type: none"> 1. Take the compressor to a service center. 2. Apply thread sealing tape to fitting and tighten.

PARTS LIST

Craftsman Portable Air Compressor - **Model 107.16575**

To order replacement parts, call this toll-free number: **1-800-469-4663**

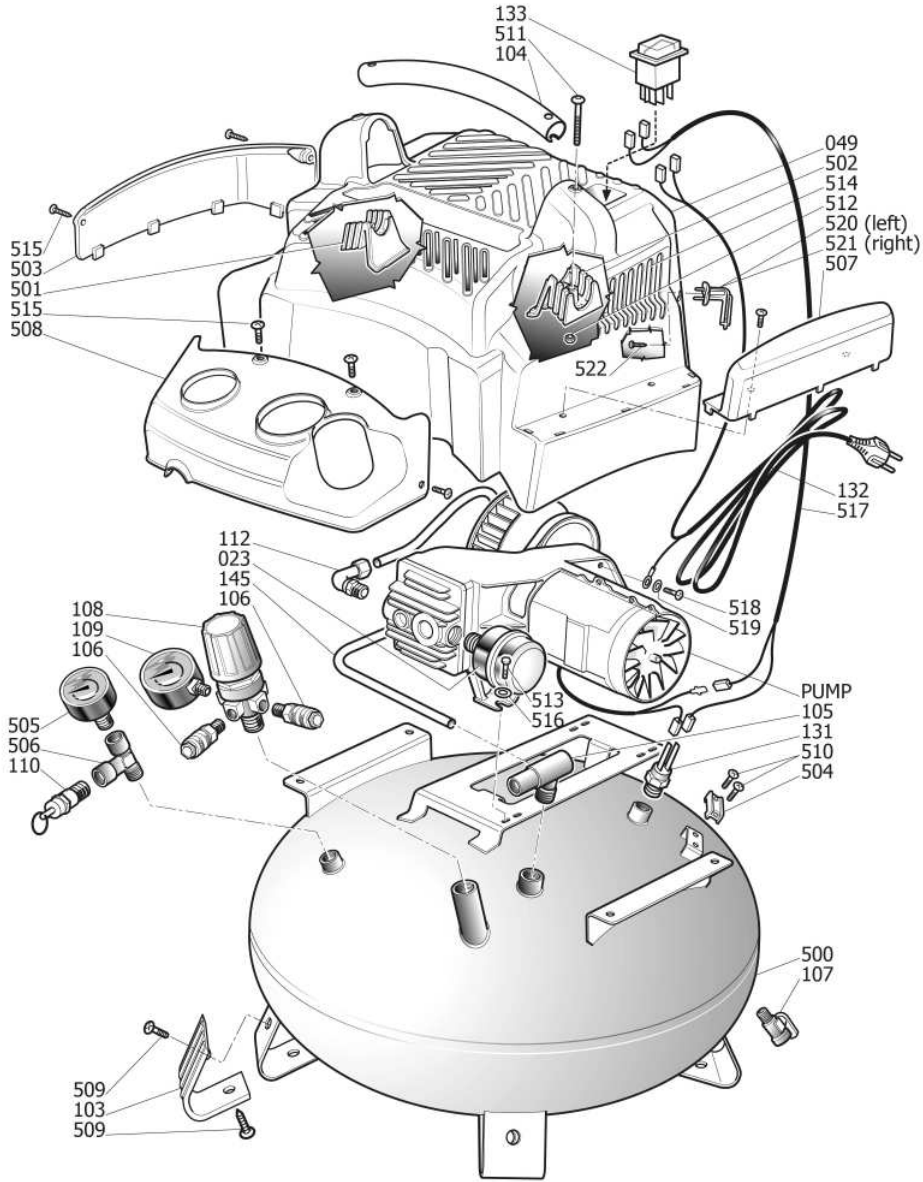

KEY NO.	CODE	DESCRIPTION	QTY	KEY NO.	CODE	DESCRIPTION	QTY
023	9054006	AIR FILTER	1	505	9052150	GAUGE 1.5"	1
049	9038902	SHROUD	1	506	9050512	"T" (FFM) CONNECTION	1
103	9038773	RUBBER FOOT.....	4	507	9038779	CORD HOOK	1
104	9083713	HANDLE	1	508	9038774	CONTROL PANEL.....	1
105	9048104	CHECK VALVE.....	1	509	9115012	SCREW 6x16 TE.....	8
106	9047086	QUICK COUPLING	2	510	9142592	SCREW PARKER AB 3,9x16	2
107	9047062	DRAINING VALVE.....	1	511	9104186	SCREW 6x50 TBEI	2
108	9051181	PRESSURE REGULATOR.....	1	512	9412055	NUT M6	2
109	9052149	GAUGE 2"	1	513	9101094	SCREW 6x14 TCEI	3
110	9049115	SAFETY VALVE.....	1	514	9104148	SCREW 6x20 TBEI	4
112	9050601	ELBOW.....	1	515	9142772	SCREW PARKER AB 4,2x16	6
131	9063227	PRESSURE SWITCH.....	1	516	9131654	WASHER 6x12x1,5	3
132	9412185	CORD WITH PLUG	1	517	9065704	CABLE 2 WIRES	1
133	9414765	POWER SWITCH.....	1	518	9114042	SCREW 4x8	1
145	9043500	SENDING PIPE.....	1	519	9134300	WASHER M4	1
500	9413443086	AIR TANK	1	520	9038942	PLASTIC CORD HOOK (LEFT)	1
501	9038775	HANDLE LOCKER (RIGHT).....	1	521	9038941	PLASTIC CORD HOOK (RIGHT).....	1
502	9038776	HANDLE LOCKER (LEFT).....	1	522	9115011	SCREW 6x16 TE.....	2
503	9038778	PLASTIC POCKET.....	1	PUMP	9417021	PUMP OL197 V120.....	1
504	9064009	LOCK CABLE.....	1				

ÍNDICE DE CONTENIDO

GARANTÍA	15	Drenado del tanque	24
CARACTERÍSTICAS	15	Revisión de la válvula de seguridad	24
SÍMBOLOS DE SEGURIDAD	16	MANTENIMIENTO	25
REGLAS DE SEGURIDAD GENERALES	16-17	Mantenimiento general	25
REGLAS DE SEGURIDAD ESPECÍFICAS	17-18	Lubricación	25
SEGURIDAD ELÉCTRICA	19	ALMACENAMIENTO	25
Cordones de extensión	19	SOLUCIÓN DE PROBLEMAS	26
Conexión eléctrica	19		
Velocidad y cableado	19		
Instrucciones de conexión a tierra	19		
GLOSARIO	20		
ARMADO	20		
Lista de empaquetado	20		
Desempaquetado	20		
FUNCIONAMIENTO	21		
Familiarícese con el compresor	21		
Cómo conectar la manguera	22		
Uso inicial de la bomba	22		
Usos	22		
Uso del compresor de aire	23		
Calibre de las ruedas	23		

GARANTÍA

GARANTÍA COMPLETA DE UN AÑO DE CRAFTSMAN

DURANTE UN AÑO a partir de la fecha de compra, este producto está garantizado contra cualquier defecto de material o construcción.

Un producto defectuoso se sustituirá de manera gratuita.

Para los detalles de la cobertura de la garantía para obtener la sustitución gratuita, visite la página web:
www.craftsman.com/warranty

Esta garantía de UN AÑO queda anulada si el producto se usa alguna vez al prestar servicios comerciales o si se alquila a otra persona. Para los términos de uso en alquiler o comercial de 90 DÍAS, consulte la página web de la garantía de Craftsman.

Esta garantía le confiere derechos legales específicos, y usted podría tener también otros derechos que varían de estado a estado.





Sears Brands Management Corporation, Hoffman Estates, IL 60179 U.S.A.

CARACTERÍSTICAS

Potencia de funcionamiento	1.5 HP	Lubricación	Lubricación permanente
Capacidad del tanque de aire	22,7 L. (6 gal.)	Manómetros	5 / 3,8 cm (2 / 1,5 pulg.) de diámetro
Presión de aire	1034 kPa (150 PSI) máx.	Corriente de entrada	120 V, 60 Hz, 12 A, sólo corr. alt.
Suministro de aire ..79,3 L/min (2,8 SCFM) @ 620,5 kPa (90 PSI)		Peso neto (sólo compresor)	17,5 Kg. (38,5 lbs.)
..... 104,8 L/min (3,7 SCFM) @ 275,8 kPa (40 PSI)			
Relación de intermitencia	50% - 5 minutos de trabajo y		
.....	5 minutos de parada		

SÍMBOLOS DE SEGURIDAD

El operador debe leer y entender la información descrita a continuación. Esta información se ofrece para proteger al usuario al operar y almacenar el compresor de aire. Los símbolos siguientes son los que se utilizan para indicar al lector información que es importante para su seguridad.

 PELIGRO	 PRECAUCIÓN
Indica una situación peligrosa inminente, la cual, si no se evita, causará la muerte o lesiones serias.	Indica una situación peligrosa posible, la cual, si no se evita, podría causar lesiones menores o leves.
 ADVERTENCIA	 PRECAUCIÓN
Indica una situación peligrosa posible, la cual, si no se evita, podría causar la muerte o lesiones serias.	(Sin el símbolo de alerta de seguridad) Indica una situación que puede producir daños materiales.

REGLAS DE SEGURIDAD GENERALES

ADVERTENCIA

Lea y comprenda todas las instrucciones. El incumplimiento de las instrucciones señaladas abajo puede causar descargas eléctricas, incendios y lesiones serias.

GUARDE ESTAS INSTRUCCIONES

ÁREA DE TRABAJO

- **Mantenga limpia y bien iluminada el área de trabajo.** Una mesa de trabajo mal despejada y una mala iluminación son causas comunes de accidentes. El piso debe no estar resbaloso debido a la presencia de cera o polvo.
- **No utilice herramientas motorizadas en atmósferas explosivas, como las existentes alrededor de líquidos, gases y polvos inflamables.** Las herramientas eléctricas generan chispas que pueden encender el polvo y los vapores inflamables.
- **Mantenga alejados a los circunstantes, niños y demás presentes al utilizar herramientas.** Toda distracción puede causar la pérdida del control de la herramienta.
- **Utilice el compresor de aire en un área abierta por lo menos a 46 cm (18 pulg.) de cualquier pared u objeto que pudiera restringir el flujo de aire fresco a las aberturas de ventilación.**

SEGURIDAD ELÉCTRICA

- **Evite el contacto del cuerpo con las superficies de objetos conectados a tierra, como las tuberías, radiadores, estufas y refrigeradores.** Existe un mayor riesgo de descargas eléctricas si el cuerpo está en contacto con tierra.
- **No esponga las herramientas eléctricas a la lluvia ni a condiciones de humedad.** La introducción de agua en una herramienta eléctrica aumenta el riesgo de descargas eléctricas.
- **No maltrate el cordón eléctrico. Nunca use el cordón eléctrico para portar la herramienta ni para sacar la clavija de una toma de corriente.** Mantenga el cordón lejos del calor, aceite, bordes afilados y piezas móviles. **Cambie de inmediato todo cordón eléctrico dañado.** Los cordones eléctricos dañados aumentan el riesgo de descargas eléctricas.
- **Al utilizar una herramienta eléctrica en el exterior, utilice un cordón eléctrico de extensión que lleve las marcas "W-A" o "W".** Estos cordones eléctricos están aprobados para el uso en el exterior y reducen el riesgo de descargas eléctricas.

SEGURIDAD PERSONAL

- **Al cargar, utilizar y dar servicio a esta herramienta, el operador y demás personas SIEMPRE deben llevar puesta protección ocular que cumpla con las especificaciones ANSI y ofrezca protección contra partículas que salgan disparadas del FRENTE y de los LADOS.** Se requiere protección ocular como protección contra

ADVERTENCIA

Los componentes de latón de este producto contienen plomo, una sustancia química que para el estado de California provoca malformaciones congénitas (u otros perjuicios a la reproducción). (Códigos de salud y seguridad de California § 25249.5, y siguientes)

sujetadores y desechos que salgan disparados, los cuales pueden causar lesiones oculares serias.

- **Tanto el patrón como el operador deben asegurarse de que se use protección ocular adecuada.** Recomendamos una careta protectora de visión amplia encima de los anteojos normales o de los anteojos de seguridad que ofrecen protección frontal y lateral contra partículas que salen disparadas. Siempre póngase protección ocular con la marca de cumplimiento de la norma ANSI Z87.1.
- **En algunos entornos se requiere protección adicional.** Por ejemplo, en el área de trabajo puede haber exposición a un nivel de ruido que puede dañar el oído. El patrón y el operador deben asegurarse de contar con toda la protección auditiva necesaria y de que sea usada por el operador mismo y demás personas presentes en el área de trabajo. En algunos entornos se requiere el uso de equipo de protección para la cabeza. Cuando se requiera, el patrón y el operador deben asegurarse de que la protección usada para la cabeza lleve la marca de cumplimiento con la norma ANSI Z89.1.
- **Permanezca alerta, preste atención a lo que esté haciendo, y aplique el sentido común al utilizar herramientas eléctricas. No utilice la herramienta si está cansado o se encuentra bajo los efectos de alguna droga, alcohol o medicamento.** Un momento de inatención al utilizar una herramienta eléctrica puede causar lesiones corporales serias.
- **Vístase adecuadamente. No vista ropas holgadas ni joyas. Recójase el cabello si está largo. Mantenga el cabello, la ropa y los guantes alejados de las piezas móviles.** Las ropas holgadas, las joyas y el cabello largo pueden engancharse en las piezas móviles.
- **No estire el cuerpo para alcanzar mayor distancia. Mantenga una postura firme y buen equilibrio en todo momento.** La postura firme y el buen equilibrio permiten un mejor control de la herramienta en situaciones inesperadas.
- **Use equipo de seguridad. Siempre póngase protección ocular.** Cuando lo exijan las circunstancias debe ponerse careta contra el polvo, zapatos de seguridad antiderrapantes, casco o protección auditiva.
- **No utilice la unidad al estar en una escalera o en un soporte inestable.** Una postura estable sobre una superficie sólida permite un mejor control de la herramienta en situaciones inesperadas.

EMPLEO Y CUIDADO DE LA HERRAMIENTA

- **No sobrepase la presión nominal de ningún componente del sistema.**
- **Proteja de daños y perforaciones los conductos de material y de**

aire. Mantenga la manguera y el cordón de corriente lejos de objetos afilados, productos químicos derramados, aceite, solventes y pisos mojados.

- **Antes de usar la unidad revise las mangueras para ver muestran daños o desgaste, asegurándose de que estén seguras todas las conexiones.** No utilice la unidad si encuentra algún defecto. Compre una manguera nueva o llévela a un centro de asistencia cualificado para su examen y reparación.
- **Purgue lentamente todas las presiones internas del sistema.** El polvo y la basura pueden ser dañinos.
- **Guarde las herramientas que no estén en uso fuera del alcance de los niños y de toda persona no capacitada en el uso de las mismas.** Las herramientas son peligrosas en manos de personas no capacitadas en el uso de las mismas.
- **Dé mantenimiento con cuidado a las herramientas.** Siga todas las instrucciones de mantenimiento. Las herramientas que han recibido el debido mantenimiento se controlan con mayor facilidad.
- **Revise para ver si hay desalineación o atoramiento de piezas móviles, ruptura de piezas o toda otra condición que pueda afectar el funcionamiento de la herramienta. Si se daña la herramienta, llévela a servicio antes de volver a utilizarla.** Numerosos accidentes son causados por herramientas mal cuidadas.
- **Nunca apunte ninguna herramienta hacia sí u otras personas.**









- **Mantenga el exterior del compresor de aire seco, limpio y libre de aceite y grasa.** Siempre utilice un paño limpio para la limpieza de la unidad. Nunca utilice fluidos para frenos, gasolina, productos a base de petróleo ni solventes fuertes para limpiar la unidad. Con el cumplimiento de esta regla se reduce el riesgo de deterioro del alojamiento de plástico de la unidad.

SERVICIO

- **El servicio de la herramienta sólo debe ser efectuado por personal de reparación calificado.** Todo servicio o mantenimiento efectuado por personal no calificado puede significar un riesgo de lesiones.
- **Desconecte el suministro de corriente, abra la válvula de drenaje para purgar la presión del tanque y permitir que se drene el agua, y por último permita que se enfríe el compresor antes de darle servicio.** Gire la completamente a la izquierda la perilla de regulación de la presión en sentido contrario a las agujas del reloj después de apagar el compresor.
- **Al dar servicio a una herramienta, sólo utilice piezas de repuesto idénticas. Vea la Lista de Piezas de este manual. Siga las instrucciones señaladas en la sección "Mantenimiento" de este manual.** El empleo de piezas no autorizadas o el incumplimiento de las instrucciones de mantenimiento puede significar un riesgo de lesiones.

REGLAS DE SEGURIDAD ESPECÍFICAS

⚠ ADVERTENCIA

	Lea el manual del operador	Familiarícese con su herramienta eléctrica. Lea cuidadosamente el manual del operador. Aprenda sus usos y limitaciones, así como los posibles peligros específicos de esta herramienta. Con el cumplimiento de esta regla se reduce el riesgo de una descarga eléctrica, incendio o lesión seria.
	Protección ocular	Cualquier herramienta eléctrica en funcionamiento puede lanzar objetos hacia los ojos, lo cual puede causar serios daños a los mismos. Antes de comenzar a utilizar una herramienta eléctrica, póngase siempre gafas de seguridad, anteojos protectores con protección lateral o careta completa cuando sea necesario. Recomendamos la careta protectora de visión amplia encima de los anteojos normales, o los anteojos protectores estándar con protección lateral. Siempre póngase protección ocular con la marca de cumplimiento de la norma ANSI Z87.1.
	Riesgo de incendio o explosión	Riesgo de incendio o explosión. No aplique con pistola líquidos inflamables en áreas cerradas. El área de rociado debe estar bien ventilada. No fume mientras esté rociando con pistola, ni rocíe donde haya presentes chispas o flamas. Mantenga los compresores tan lejos del área de pintura y de vapores explosivos como sea posible, por lo menos a 4,6 m (15 pies).
	Riesgo de estallido	Riesgo de estallido. No ajuste el regulador para producir una presión de salida superior a la presión máxima marcada en el aditamento. No use a presión superior a la presión máxima nominal de este compresor.
	Riesgo de descarga eléctrica	Voltaje peligroso: Desconecte del suministro de corriente la unidad antes de proporcionarle servicio. El compresor debe conectarse a tierra.
	Superficie caliente	Para reducir el riesgo de lesiones corporales o daños materiales evite tocar toda superficie caliente.
	Protección auditiva	Siempre use protectores auditivos cuando use esta herramienta. Si no lo hace podría sufrir pérdida de la audición.
	Riesgo de respiración	El aire obtenido directamente del compresor nunca debe utilizarse para consumo humano.
	Drene el tanque	Después del uso de cada día, drene toda la humedad del tanque. Si no va a utilizarse la unidad durante algún tiempo, es mejor dejar abierta la válvula de drenaje hasta cuando vuelva a usarse aquélla. De esta manera se permite drenar completamente la humedad y se impide la corrosión del interior del tanque.

⚠ PRECAUCIÓN

- **Si va a conectar este producto a un circuito protegido con fusibles**, utilice fusibles con retardo de tiempo.
- **Para reducir el riesgo de una descarga eléctrica** no exponga la unidad a la lluvia. Guarde la unidad en el interior.
- **Inspeccione anualmente el tanque para ver si tiene herrumbre, picaduras u otras imperfecciones que pudieran afectar la seguridad de la unidad**. Nunca suelde el tanque de aire ni perforo agujeros en el mismo.
- **Asegúrese de que la manguera no esté obstruida ni enganchada**. Si la manguera se enreda o engancha puede causar una pérdida del equilibrio o postura y puede dañarse.
- **Solamente utilice el compresor de aire para el propósito especificado. No altere ni modifique la unidad con respecto a su diseño y funcionamiento originales.**
- **Siempre tenga presente que el uso y manejo indebidos de esta herramienta puede causarle lesiones a usted y a otras personas.**
- **Nunca deje desatendida ninguna herramienta con la manguera de aire conectada.**
- **No utilice esta herramienta si no tiene una etiqueta de advertencia.**
- **No continúe usando ninguna herramienta o manguera que tenga fugas de aire o que no funcione correctamente.**
- **Siempre desconecte el suministro de aire y el de corriente antes de efectuar ajustes, dar servicio a la herramienta o cuando no esté usándose ésta.**
- **No intente tirar de la manguera ni acarrear el compresor tomándolo por la misma.**
- **Una herramienta determinada puede necesitar más aire del que este compresor es capaz de suministrar.**
- **Siempre siga todas las reglas de seguridad recomendadas por el fabricante de la herramienta de aire, además de todas las reglas de seguridad del compresor de aire.** Con el cumplimiento de esta regla se reduce el riesgo de lesiones serias.
- **Nunca dirija un chorro de aire comprimido hacia personas o animales. Tenga cuidado de no soplar polvo o tierra hacia sí u otras personas.** Con el cumplimiento de esta regla se reduce el riesgo de posibles lesiones serias.
- **Protéjase los pulmones.** Use una careta o mascarilla contra el polvo si la operación genera mucho polvo. Con el cumplimiento de esta regla se reduce el riesgo de lesiones corporales serias.
- **No utilice este compresor de aire para rociar productos químicos.** Pueden resultar afectados los pulmones debido a la inhalación de emanaciones tóxicas. Puede ser necesario utilizar un respirador en entornos polvorientos o al rociar pintura. No acarree la unidad mientras esté pintando.
- **Inspeccione periódicamente los cordones eléctricos y las mangueras de las herramientas, y si están dañados, permita que los reparen en el centro de servicio autorizado más cercano de la localidad. Observe constantemente la ubicación del cordón eléctrico.** Con el cumplimiento de esta regla se reduce el riesgo de una descarga eléctrica o incendio.
- **Nunca use un adaptador eléctrico con esta clavija de conexión a tierra.**
- **Revise para ver si hay piezas dañadas.** Antes de seguir utilizando el compresor o la herramienta de aire, es necesario inspeccionar cuidadosamente toda protección o pieza dañada para determinar si funcionará correctamente y desempeñará la función a la que está destinada. Verifique la alineación de las partes móviles, que no haya aforamiento de las mismas, que no haya piezas rotas, el montaje de las piezas y cualquier otra condición que pudiera afectar su funcionamiento. Toda protección o pieza que esté dañada debe repararse apropiadamente o reemplazarse en un centro de servicio autorizado. Con el cumplimiento de esta regla se reduce el riesgo de una descarga eléctrica, incendio o lesión grave.
- **Asegúrese de que esté en buen estado el cordón de extensión.** Al utilizar un cordón de extensión, utilice uno del suficiente calibre para soportar la corriente que consume el producto. Se recomienda que los conductores sean de calibre 14 (A.W.G.) por lo menos para un cordón de extensión de 15 metros (50 pies) de largo o menos. No se recomienda utilizar un cordón con más de 30 metros (100 pies) de largo. Si tiene dudas, utilice un cordón del calibre más grueso siguiente. Cuanto menor es el número de calibre, mayor es el grueso del cordón. Un cordón de un calibre insuficiente causa una caída en el voltaje de línea, y produce recalentamiento y pérdida de potencia.
- **Guarde estas instrucciones.** Consúltelas con frecuencia y empléelas para instruir a otras personas que puedan utilizar este compresor de aire. Si presta a alguien esta herramienta, facilítele también las instrucciones.

CORDONES DE EXTENSIÓN

NOTA: Evite el uso de cables de extensión.

1. Para una prestación óptima, conecte el cable de alimentación del compresor directamente en un enchufe de pared con toma de tierra. No utilice cables de extensión a no ser que sea totalmente necesario. En vez de ello, use un tubo del aire más largo para llegar a la zona donde se necesita el aire.
2. Si no puede evitarse el uso de un cable de extensión, el cable no debe ser más largo de 15 m. y debe tener un tamaño de alambre mínimo de 2 mm. No use cables de extensión de diámetro de 1,3 o 1,6 mm.
3. Use solo cables de extensión de 3 alambres que tengan una clavija de puesta a tierra de 3 hojas, y un receptáculo de 3 ranuras que aceptará la clavija en el producto. Asegúrese de que el cable de extensión está en buenas condiciones. Un cable de tamaño menor causará una caída en la tensión de línea, provocando una pérdida de potencia y sobrecalentamiento. Cuanto más grande sea el diámetro del alambre, más pesado será el cable.
4. Al trabajar a la intemperie con el compresor, utilice un cordón de extensión fabricado para uso en el exterior. Tal característica está indicada con las letras "WA" en el forro del cordón.
5. Antes de utilizar un cordón de extensión, inspecciónelo para ver si tiene conductores flojos o expuestos y aislamiento cortado o gastado.

⚠ ADVERTENCIA Mantenga el cordón de extensión fuera del área de trabajo. Al trabajar con una herramienta eléctrica, coloque el cordón de tal manera que no pueda enredarse en la madera, herramientas o ninguna obstrucción. La inobservancia de esta advertencia puede causar lesiones serias.

⚠ ADVERTENCIA Inspeccione los cordones de extensión cada vez antes de usarlos. Si están dañados, reemplácelos de inmediato. Nunca utilice el compresor con un cordón dañado, ya que si toca la parte dañada puede producirse una descarga eléctrica, y las consecuentes lesiones serias.

NOTA: Utilice mangueras de aire largas en lugar de cordones de extensión largos. De esta manera el compresor funciona mejor y dura más.

CONEXIÓN ELÉCTRICA

1. Este compresor de aire está accionado por un motor eléctrico fabricado con precisión. Debe conectarse únicamente a una línea de voltaje de 120 V, 60 Hz, de corriente alterna solamente (corriente normal para uso doméstico).
2. No utilice esta herramienta con corriente continua (c.c.). Una caída considerable de voltaje causa una pérdida de potencia y el recalentamiento del motor. Si el compresor no funciona al conectarlo en una toma de corriente, vuelva a revisar el suministro de corriente.

VELOCIDAD Y CABLEADO

1. La velocidad en vacío del motor eléctrico varía por el modelo y la especificación. La velocidad del motor no es constante y disminuye durante el corte o con un voltaje bajo. En cuanto al voltaje, el cableado de un taller es tan importante como la potencia nominal del motor.
2. Una línea destinada sólo para luces no puede alimentar el motor de una herramienta eléctrica. El cable con el calibre suficiente para una distancia corta será demasiado delgado para una mayor distancia. Una línea que alimenta una herramienta eléctrica quizá no sea suficiente para alimentar dos o tres herramientas.

INSTRUCCIONES DE CONEXIÓN A TIERRA

1. En caso de un mal funcionamiento o desperfecto, la conexión a tierra brinda a la corriente eléctrica una trayectoria de mínima resistencia para disminuir el riesgo de una descarga eléctrica. Este compresor de aire está equipado de un cordón eléctrico con una clavija dotada de un conductor de conexión a tierra. La clavija debe conectarse en una toma de corriente igual que esté instalada y conectada a tierra correctamente, de conformidad con los códigos y reglamentos de la localidad.
2. No modifique la clavija suministrada. Si no entra en la toma de corriente, llame a un electricista calificado para que instale una toma de corriente adecuada.
3. El conductor con aislamiento que tiene una superficie exterior verde con o sin tiras amarillas es el conductor de conexión a tierra del equipo. Si es necesaria la reparación o reemplazo del cordón eléctrico o de la clavija, no conecte el conductor de conexión a tierra a una terminal portadora de corriente.
4. Consulte a un electricista calificado o técnico de servicio si no ha comprendido completamente las instrucciones de conexión a tierra o si no está seguro si la herramienta está conectada a tierra correctamente.
5. Reemplace de inmediato todo cordón dañado o gastado.

⚠ ADVERTENCIA Si se conecta de forma incorrecta el conductor de conexión a tierra del equipo puede presentarse un riesgo de descarga eléctrica.

6. Este compresor de aire debe utilizarse conectado a un circuito con una toma de corriente como la mostrada en la figura 1. También dispone de una patilla de conexión a tierra como la mostrada. Este producto debe conectarse a tierra.

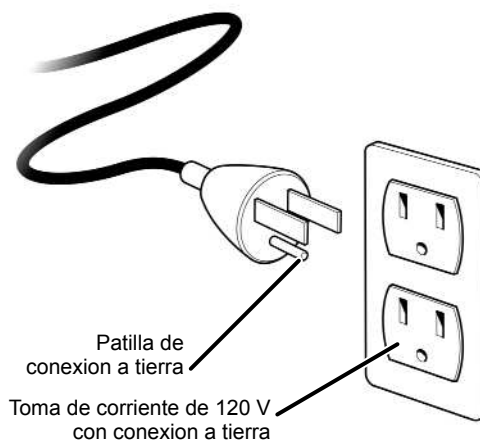

Fig. 1

7. Nunca use un adaptador eléctrico con esta clavija de conexión a tierra.

GLOSARIO

Filtro de aire

Es un elemento poroso contenido dentro de un alojamiento de metal o plástico unido al cilindro de la culata del cilindro del compresor, el cual sirve para eliminar las impurezas del aire de entrada del compresor.

Tanque de aire

Es un componente cilíndrico que contiene el aire comprimido.

Válvula de retención

Es un dispositivo cuya función es impedir que el aire comprimido se regrese del tanque de aire a la bomba del compresor.

Presión de activación

Es la presión baja a la cual arranca automáticamente el motor. La presión de activación de este compresor es 120 ± 5 PSI.

Presión de interrupción

Es la presión alta a la cual se apaga automáticamente el motor. La presión de interrupción de este compresor es 150 ± 5 PSI.

Motor eléctrico

Es el dispositivo encargado de suministrar la fuerza rotatoria necesaria para accionar la bomba del compresor.

Interruptor de encendido/apagado

Es el control empleado para encender y apagar el compresor. El interruptor de presión no enciende y controla automáticamente el compresor a menos que el interruptor de encendido manual esté en la posición de encendido (I).

NPT

NPT es un estándar norteamericano para roscas cónicas (NPT) o rectas (NPS) utilizadas para unir tubos y accesorios. Debe utilizarse una cinta selladora de roscas para tener un sello a prueba de fugas en las conexiones roscadas de tubos.

Perilla de regulación de presión

Sirve para regular la presión de la salida de aire dirigida a la herramienta. Es posible aumentar o disminuir la presión presente en la salida ajustando esta perilla de control.

Interruptor de presión

Sirve para controlar los ciclos de encendido y apagado del compresor. Apaga el compresor cuando se alcanza la presión de interrupción del tanque y arranca el compresor cuando la presión del aire desciende abajo de la presión de interrupción.

PSI (Libras Por Pulgada Cuadrada)

Son las unidades de medida de la presión ejercida por la fuerza del aire. La presión real en PSI es medida por el manómetro del compresor.

Bomba

Es el dispositivo que produce el aire comprimido mediante un pistón de vaivén contenido dentro del cilindro.

Manómetro regulador

Muestra la presión actual en el conducto. La presión del conducto se ajusta girando la perilla de regulación de presión.

Válvula de seguridad

Su función es impedir que la presión del aire ascienda más allá de un límite predeterminado.

PCEPM (Pies Cúbicos Estándar Por Minuto)

La unidad de medida de suministro de aire.

L/min (Litros Por Minuto)

La unidad de medida de suministro de aire.

Manómetro del tanque

Sirve para indicar la presión interna del tanque.

Interruptor de sobrecarga térmica

Sirve para apagar automáticamente el compresor si la temperatura del motor eléctrico se excede de un límite predeterminado.

Relación de intermitencia

Relación de intermitencia se refiere a un porcentaje de tiempo durante el que el compresor de aire puede funcionar continuamente mientras lleva a cabo una tarea antes de tener que detenerse o refrigerarse. Ejemplo: un compresor con ciclo de funcionamiento del 50% debe descansar durante 5 minutos después de haber funcionado continuamente durante 5 minutos.

ARMADO

LISTA DE EMPAQUETADO

- Compresor de aire
- Tubo de PVC de 25'
- Adaptador macho de 1/4 pulg. NPT (2 piezas)
- Pistola sopladora
- Cinta para sellar roscas
- Mandril de inflado largo
- Calibre de las ruedas
- Manual del usuario

DESEMPAQUETADO

Embarcamos este producto completamente armado.

- Asegúrese de que estén presentes todos los artículos enumerados en la lista de empaquetado.
- Inspeccione cuidadosamente el compresor para asegurarse de que no haya sufrido ninguna rotura o daño durante el transporte.
- No deseche el material de empaquetado hasta que haya inspeccionado cuidadosamente las herramientas y la haya utilizado satisfactoriamente.

⚠ ADVERTENCIA Si faltan piezas, no utilice el compresor o las herramientas sin haber reemplazado todas las piezas faltantes. La inobservancia de esta advertencia puede causar lesiones serias.

⚠ ADVERTENCIA No intente modificar esta herramienta ni hacer accesorios no recomendados para la misma. Cualquier alteración o modificación constituye maltrato el cual puede causar una condición peligrosa, y como consecuencia posibles lesiones corporales serias.

FUNCIONAMIENTO

Fig. 2

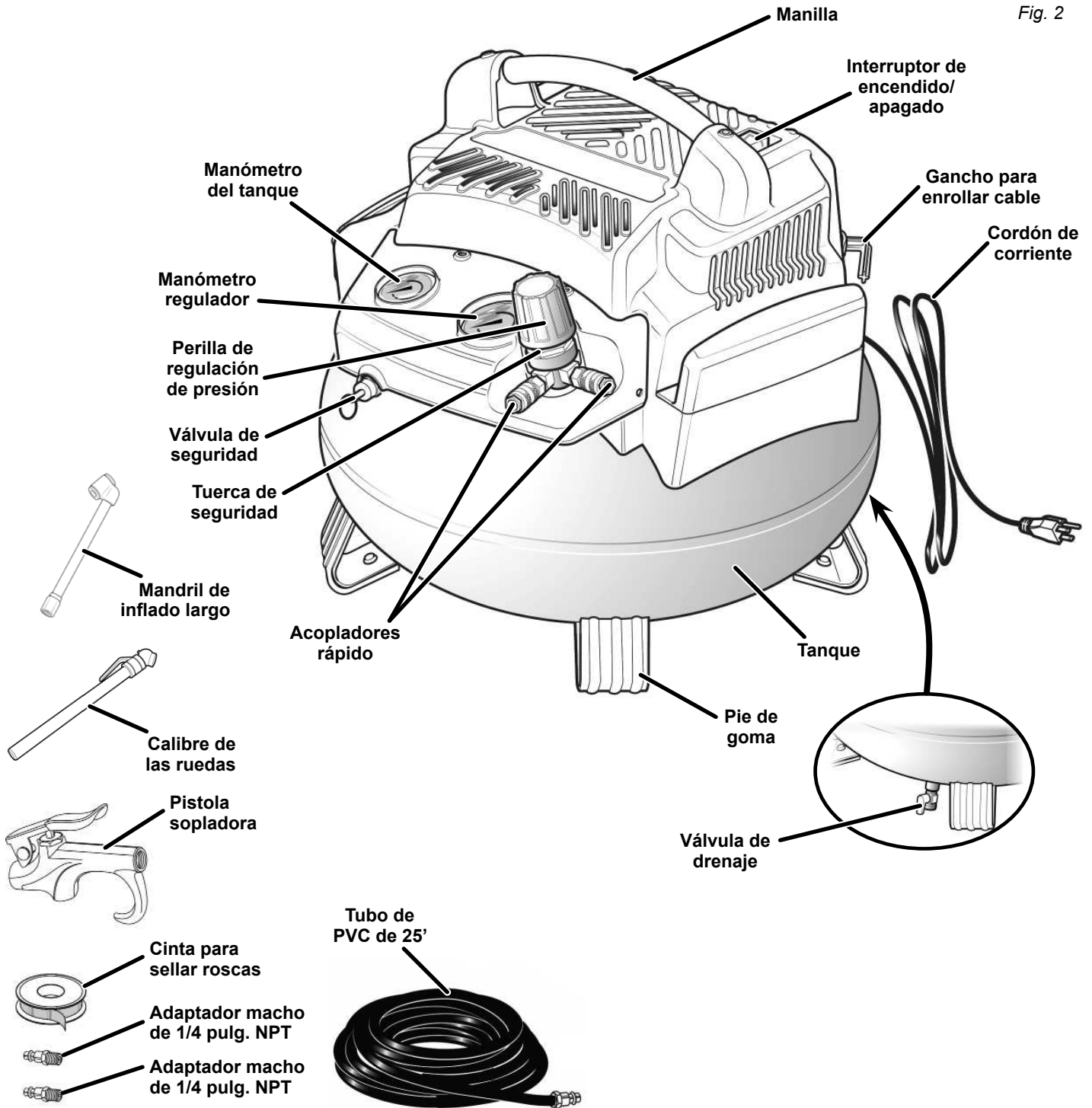

FAMILIARÍCESE CON EL COMPRESOR (vea la figura 2)

Antes de intentar utilizar este producto, familiarícese con todas las características de funcionamiento y normas de seguridad de la unidad.

Motor universal de lubricación permanente

El compresor incorpora cojinetes lubricados permanentemente.

Bomba del compresor de aire

Para comprimir el aire, el pistón sube y baja en el cilindro. En la carrera descendente, la válvula de admisión aspira aire del exterior mientras la válvula de escape permanece cerrada. En la carrera ascendente, el aire se comprime, la válvula de admisión se cierra y el aire comprimido es

forzado al exterior a través de la válvula de escape al tubo de descarga, a través de la válvula de retención (antirretorno) y al interior del tanque de aire.

Interruptor de encendido/apagado

Este interruptor se usa para arrancar o parar (apagar) el compresor de aire. Al moverlo a la posición "ON" (encendido) se suministra alimentación automática al interruptor de presión lo que permitirá que el motor arranque cuando la presión del tanque de aire está por debajo de la presión de "activación" ajustada en fábrica. Cuando se coloca en la opción de Start/Stop Option (arranque/parada), el interruptor de presión apaga el motor cuando la presión del tanque de aire llega a la presión de "desactivación"

ajustada en fábrica. Al mover el interruptor a la posición "OFF" (apagado) se corta la alimentación al interruptor de presión y se apaga el compresor de aire.

Perilla de regulación de presión

Para ajustar la cantidad de aire suministrada a través de la manguera, utilice la perilla de regulación de presión.

La presión de aire proveniente del tanque de aire se controla mediante la perilla del regulador. Gire la perilla de regulación en sentido de las agujas del reloj para aumentar la presión de descarga, y en sentido contrario para disminuirla. Verifique el manual de la herramienta neumática para asegurar que el valor del manómetro sea correcto para el funcionamiento óptimo de ésta.

Manómetro regulador

La presión actual del conducto aparece en el manómetro regulador. Esta presión puede ajustarse girando la perilla de regulación de presión.

Válvula de seguridad

Esta válvula está diseñada para evitar fallas en el sistema, descargando la presión del sistema cuando el aire comprimido llega a un nivel predeterminado. La válvula es preajustada por el fabricante y no debe modificarse de manera alguna. Para verificar si la válvula está funcionando correctamente, tire del anillo. Deberá escapar presión de aire. Al soltar el anillo, se reasentará.

Manómetro del tanque

El manómetro indica la presión del aire en el interior del tanque.

Válvula de drenaje

Esta válvula se usa para purgar la humedad del tanque (tanques) de aire después que se apaga el compresor de aire.

Protector contra sobrecarga térmica del motor

Este compresor de aire está provisto de un dispositivo térmico de sobrecarga que desactivará el compresor de aire de forma automática si este se calienta en exceso. Si el motor se apaga repetidamente, compruebe en primer lugar las siguientes posibles causas: baja tensión de la toma de corriente; falta de ventilación adecuada o temperatura externa o ambiente demasiado alta; cable de extensión demasiado largo o uso del cable del manómetro equivocado.

Para reiniciar el compresor de aire:

- Apague el compresor de aire.
- Desconecte el compresor de aire y déjelo enfriar durante 30 minutos.
- Conecte el compresor a una toma aprobada.
- Encienda el compresor.

Toma del filtro de aire

Este filtro está diseñado para limpiar el aire que entra en la bomba y no requiere mantenimiento si funciona de acuerdo con las advertencias e instrucciones de funcionamiento indicadas en este manual. Para asegurar que la bomba recibe continuamente aire seco, frío y limpio, no ponga en funcionamiento este compresor en una atmósfera llena de polvo. Las aperturas de ventilación deben mantenerse libres de obstáculos.

CÓMO CONECTAR LA MANGUERA

- Introduzca entonces el tubo de PVC en el acoplador rápido ya conectado en el compresor (Fig. 3).

⚠ ADVERTENCIA No conecte las herramientas en el extremo abierto de la manguera sin haber efectuado el procedimiento inicial.

- Sujete firmemente el extremo abierto de la manguera, y sosténgalo apuntando en una dirección donde no se encuentre usted ni otras personas.

USO INICIAL DE LA BOMBA

Ve a las figuras 3 y 4.

- Revise y apriete todos los pernos, adaptadores, etc.
- Gire completamente a la derecha la perilla de regulación de presión para abrir el flujo de aire. Gire a la derecha la tuerca de seguridad para asegurar aquélla.
- Coloque el interruptor en la posición de apagado (O) y conecte el cordón de corriente.
- Abra completamente la válvula de drenaje.
- Encienda el compresor (I) y déjelo funcionar 10 minutos para dar a las piezas de la bomba un uso inicial.
- Ponga el interruptor del motor en la posición de apagado (O).
- Cierre la válvula de drenaje.

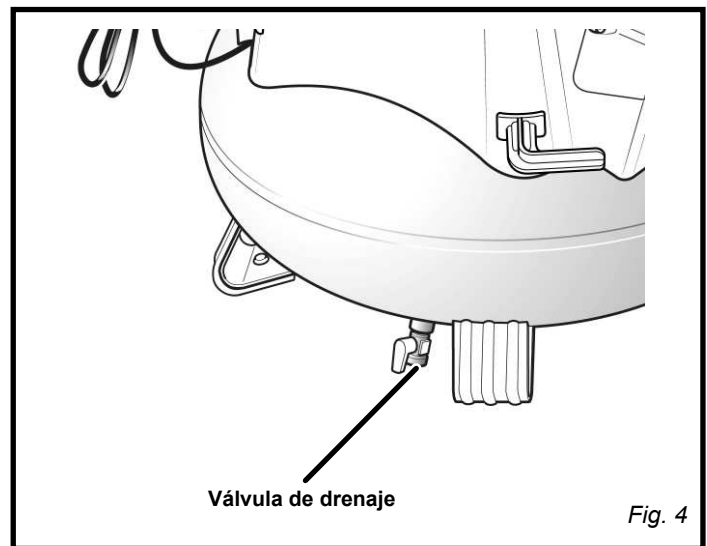
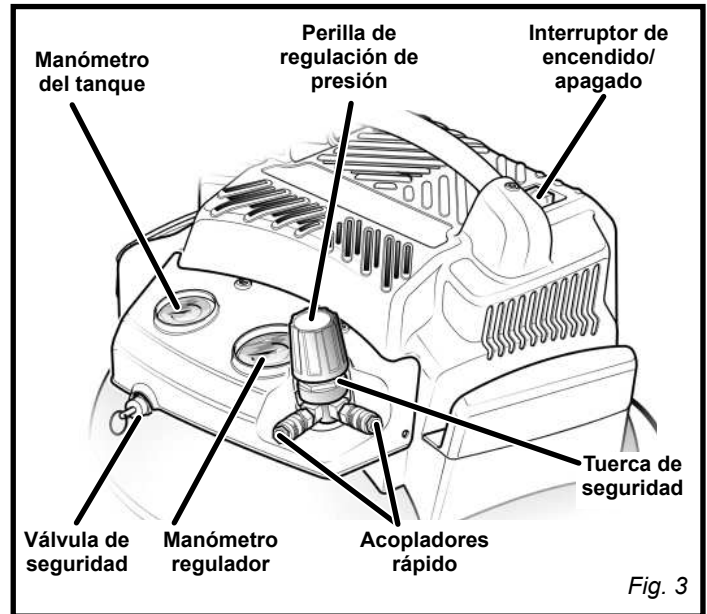

USOS

Los compresores de aire se utilizan en una variedad de sistemas de suministro de aire. Las mangueras, conectores, herramientas de aire y accesorios deben corresponder a la capacidad del compresor de aire.

Esta herramienta puede emplearse para los fines enumerados abajo:

- Para herramientas neumáticas que requieren menos 1.8 SCFM @ 90 PSI o 2.6 SCFM @ 40 PSI.
- Para pistolas grapadoras neumáticas, inflado de neumáticos, limpieza / soplado con aire comprimido.

USO DEL COMPRESOR DE AIRE

Veá las figuras 5 y 6.

⚠ ADVERTENCIA No permita que su familiarización con las herramientas lo vuelva descuidado. Tenga presente que un descuido de un instante es suficiente para causar una lesión grave.

⚠ ADVERTENCIA Cuando utilice herramientas eléctricas, póngase siempre gafas de seguridad o anteojos protectores con protección lateral. La inobservancia de esta advertencia puede causar el lanzamiento de objetos a los ojos, y por consecuencia posibles lesiones serias.

⚠ PRECAUCIÓN No utilice la unidad en ningún entorno polvoriento o contaminado de cualquier forma. Si se utiliza el compresor de aire en este tipo de entorno puede dañarse.

- Asegúrese de que la válvula de drenaje del tanque está cerrada (consulte la fig. 5).
- Asegúrese de que el interruptor de alimentación de encendido y apagado (ON/OFF) se encuentra en la posición OFF (apagado) y que el compresor de aire está desconectado (consulte la fig. 5).
- Asegúrese de que el botón del regulador de la presión está girado por completo en el sentido contrario a las agujas del reloj (consulte la fig. 5).

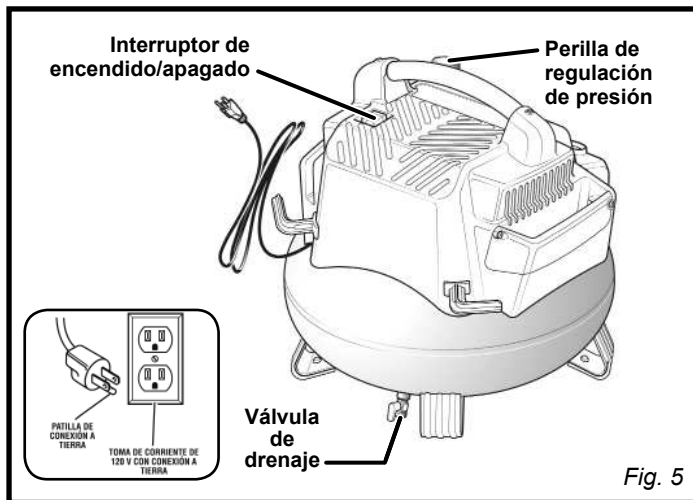

- Si no está instalada aún la manguera, conéctela al compresor.
- Aplique cinta para sellar roscas al extremo roscado del adaptador macho. Conecte el adaptador macho de 6,4 mm (1/4 pulg.) NPT a la herramienta o accesorio deseado (consulte la fig. 6).

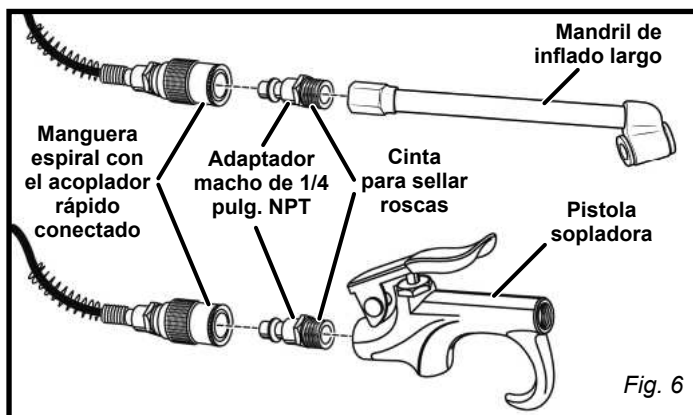

- Conecte herramientas neumáticas a la manguera del aire introduciendo el conector macho de conexión rápida al racor rápido que hay en el extremo de la manguera (consulte la Fig. 6).

⚠ ADVERTENCIA Siempre asegúrese de que el interruptor esté en la posición de apagado (O) y el manómetro regulador indique cero antes de cambiar de herramienta de aire o desconectar la manguera de la salida de aire. La inobservancia de esta advertencia puede causar lesiones corporales serias.

- Conecte el cordón al suministro de corriente.
- Ponga el interruptor en la posición de encendido (I).
- Gire la perilla de regulación de presión para ponerla en la presión del conducto deseada. Si se gira a la derecha la perilla se aumenta la presión de aire en la salida; si se gira a la izquierda se disminuye dicha presión.
- **NOTA:** Antes de conectar o desconectar las herramientas neumáticas, gire el botón del regulador en el sentido contrario a las agujas del reloj para detener el flujo de aire.
- Ahora puede proceder a utilizar la herramienta accionada por aire deseada, siguiendo las medidas de precaución indicadas en este manual y las instrucciones del fabricante de la herramienta de aire señaladas en el manual de la misma.
- Si utiliza un dispositivo de inflado con un racor de conexión rápida, controle la cantidad de caudal de aire con el botón del regulador de la presión. Si gira el botón por completo en sentido contrario a las agujas del reloj, el caudal de aire se detendrá totalmente.
- **NOTA:** Siempre use la cantidad de presión mínima necesaria en cada caso. Si usa una presión mayor de la necesaria se drena el aire del tanque con mayor rapidez y la unidad efectúa con mayor frecuencia su ciclo de funcionamiento.
- Al terminar, siempre drene el tanque y desconecte la unidad. Nunca deje conectada ni funcionando desatendida la unidad.

⚠ ADVERTENCIA Verifique el manual de la herramienta neumática para asegurar que el valor del manómetro sea correcto para el funcionamiento óptimo de ésta. Si está usando una herramienta neumática que no estaba incluida originalmente en el kit de herramientas neumáticas provisto con este compresor de aire, su herramienta tal vez requiera más consumo de aire que el que este compresor puede proveer. Lea siempre el manual del operador de las herramientas neumáticas para corregir el suministro de aire y evitar daños en su herramienta o riesgos de lesiones personales.

CALIBRE DE LAS RUEDAS (vea la figura 7)

Instrucciones:

1. Presione el medidor firmemente en la popa de la válvula.
2. Lea el PSI en la válvula.
3. Ajuste la presión a especificaciones del fabricante.
4. Empuje barra indicadora de regreso al medidor.

- Mantener llantas infladas a la presión recomendada por el fabricante.
- Revise la presión cuando la llanta este fría.
- Una inflación adecuada ayuda a prevenir escapes, incrementa kilometraje y prolonga la vida de llanta.

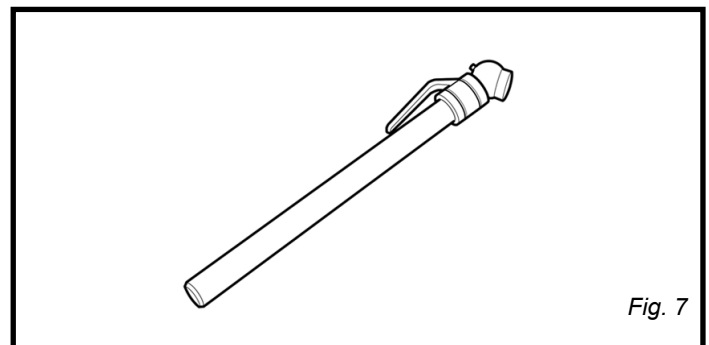

DRENADO DEL TANQUE

Vea la figura 8.

Como ayuda para impedir la corrosión del tanque y mantener la alimentación de aire libre de líquido y condensado de vapor, debe drenarse el tanque del compresor al final de cada día de trabajo.

Para drenar el tanque:

- Sujetándolo por la manilla, inclinar el compresor hacia la válvula de drenaje de tal manera que la válvula se encuentre en la posición más baja.
- Abra la válvula de drenaje girando la manilla de la válvula de drenaje a la izquierda en 1/4 de vuelta (Fig. 8).
- Mantener el compresor inclinado hasta que todo el líquido y el condensado de vapor hayan sido drenados en un contenedor apropiado.

NOTA: El condensado es material contaminante; debe desecharse de conformidad con los reglamentos locales.

- Cierre la válvula de drenaje girando la manilla de la válvula de drenaje a la derecha en 1/4 de vuelta (Fig. 8).

⚠ ADVERTENCIA Si se atasca la válvula de drenaje, desenchufe el compresor, purgue la presión de aire del tanque tirando del anillo de la válvula de seguridad, y póngase en contacto con un servicio de reparación cualificado para el mantenimiento.

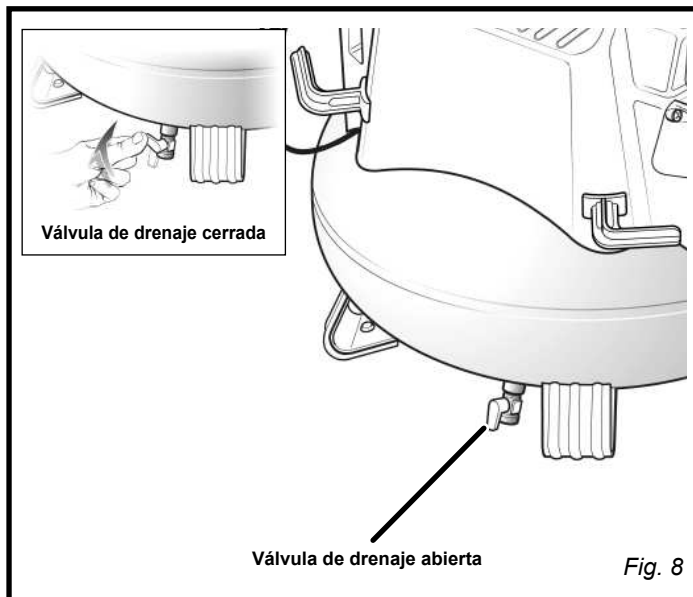

REVISIÓN DE LA VÁLVULA DE SEGURIDAD

Vea la figura 9.

⚠ PELIGRO No intente forzar o alterar la válvula de seguridad. Cualquier pieza floja de este dispositivo puede volar y golpearlo. La inobservancia de esta advertencia podría causar lesiones serias, e incluso la muerte.

La válvula de seguridad está diseñada para soltar aire automáticamente si la presión del aparato receptor del aire sobrepasa el límite máximo prefijado. Debe revisarse la válvula cada día antes de usar la unidad; para ello, tire del aro con la mano.

- Encienda el compresor y permita que se llene el tanque. El compresor se apaga cuando la presión alcanza el límite máximo prefijado.
- Apague el compresor.
- Tire del aro de la válvula de seguridad (Fig. 9) para soltar aire durante veinte segundos.

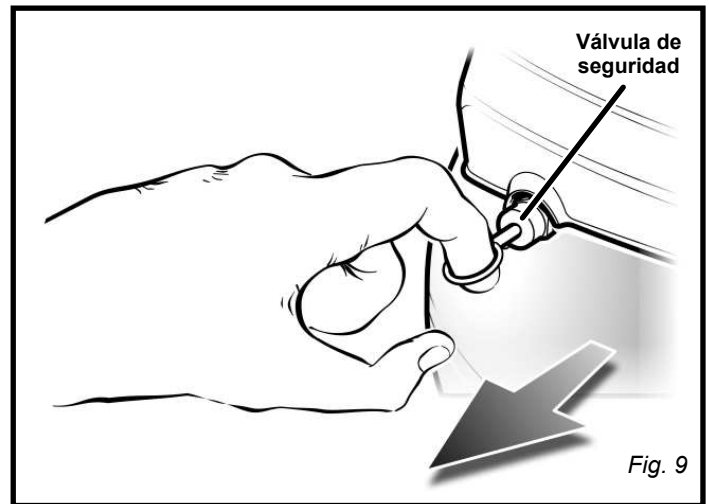

- Suelte el aro. Al soltar el aro, el aire debe dejar de salir de inmediato. Cualquier pérdida de aire que permanezca después de soltarse el aro de la válvula de seguridad indica un problema en ésta. Interrumpa el uso de la unidad y permita que se dé servicio a la misma antes de volver a usar el compresor.

⚠ ADVERTENCIA Si se fuga aire después de soltar el aro, o si está pegada la válvula y no puede accionarse con el aro, no utilice el compresor de aire, sino hasta haber reemplazado la válvula. Utilizar el compresor de aire en estas condiciones puede producir lesiones serias.

MANTENIMIENTO

MANTENIMIENTO GENERAL

⚠ ADVERTENCIA Al dar servicio a la unidad, sólo utilice piezas de repuesto idénticas. El empleo de piezas diferentes puede causar un peligro o dañar el producto.

⚠ ADVERTENCIA Siempre use gafas de seguridad o anteojos protectores con protección lateral al usar herramientas eléctricas o al soplar el polvo con aire comprimido. Si la operación genera mucho polvo, también póngase una mascarilla contra el polvo.

⚠ ADVERTENCIA Siempre purgue toda la presión, desconecte la unidad del suministro de corriente y permita que se enfríe antes de limpiarla o efectuarle reparaciones.

La humedad del aire causa se condensa en el tanque. Esta humedad condensada debe drenarse diariamente y/o cada hora siguiendo las instrucciones encontradas en el apartado **Drenado del tanque**.

La válvula de seguridad está diseñada para soltar aire automáticamente si la presión del aparato receptor del aire sobrepasa el límite máximo prefijado. Revise la válvula de seguridad cada vez antes de usar la unidad siguiendo las instrucciones indicadas en el apartado **Revisión de la válvula de seguridad**.

Inspeccione anualmente el tanque para ver si tiene herrumbre, picaduras u otras imperfecciones que pudieran afectar la seguridad de la unidad.

Evite el empleo de solventes al limpiar piezas de plástico. La mayoría de los plásticos son susceptibles a diferentes tipos de solventes comerciales y pueden resultar dañados. Utilice paños limpios para eliminar la suciedad, el polvo, el aceite, la grasa, etc.

⚠ ADVERTENCIA No permita en ningún momento que fluidos para frenos, gasolina, productos a base de petróleo, aceites penetrantes, etc., lleguen a tocar las piezas de plástico. Las sustancias químicas pueden dañar, debilitar o destruir el plástico, lo cual a su vez puede producir lesiones corporales serias. Las herramientas eléctricas que se utilizan en materiales de fibra de vidrio, paneles de yeso para paredes, compuestos de resanar o yeso, están sujetas a desgaste acelerado y posible fallo prematuro porque las partículas y limaduras de fibra de vidrio son altamente abrasivas para los cojinetes, escobillas, conmutadores, etc. Por consiguiente, no recomendamos el uso de esta herramienta durante períodos prolongados de trabajo en estos tipos de materiales. Sin embargo, si usted trabaja con cualquiera de estos materiales, es sumamente importante limpiar la herramienta con aire comprimido.

LUBRICACIÓN

Todos los cojinetes de esta herramienta están lubricados con suficiente cantidad de aceite de alta calidad para toda la vida útil de la unidad en condiciones normales de funcionamiento. Por lo tanto, no se necesita lubricación adicional de los cojinetes.

Plan de mantenimiento			
Elementos a controlar/ cambiar	Antes del uso	Diaria- mente	Cada hora
Control de la válvula de seguridad	•		
Control visual general de la unidad	•		
Drenaje del tanque		•	•
Control de posibles daños del cable de alimentación	•		

ALMACENAMIENTO

FIN DE LA OPERACIÓN / ALMACENAMIENTO

- Asegúrese de que el interruptor de alimentación de encendido y apagado (ON/OFF) se encuentra en la posición **OFF** (apagado).
- Desconecte el cable de alimentación de la red eléctrica y envuelva la zona del mango para evitar daños cuando no esté en uso.
- Colóquese unas gafas de protección y drene el tanque de aire tirando de la anilla colocada en la válvula de seguridad. Use la otra mano para evitar que la corriente rápida de aire vaya dirigida hacia su rostro.
- Drene el tanque de condensación abriendo la válvula de drenaje que hay en el fondo del tanque. La presión del tanque debería ser inferior a 10 psi durante el proceso de drenaje del mismo.
- La manguera de aire debería permanecer desconectada del compresor y colgada con ambos extremos abiertos y hacia abajo para que se drene toda la humedad.
- El compresor y la manguera deben almacenarse en un lugar fresco y seco.

SOLUCIÓN DE PROBLEMAS

Problema	Causa	Solución
El compresor no arranca	<ol style="list-style-type: none"> 1. El tanque tiene suficiente presión. 2. No hay energía eléctrica. 3. Fusibles de casa/taller fundidos. 4. El Disyuntor de casa/taller salta. 5. Sobrecarga térmica activada. 6. Pérdida de potencia o sobrecalentamiento. 7. El interruptor de presión es defectuoso. 	<ol style="list-style-type: none"> 1. El compresor se enciende cuando la presión del tanque desciende a la presión de anaque. 2. Asegurase de que la unidad esté enchufada. 3. Reemplazar el fusible de casa/taller. 4. Restablecer el disyuntor del taller o casa y determinar la causa del problema. 5. Desconectar el compresor y esperar que se enfríe. Una vez enfriado, será posible utilizarlo nuevamente. 6. Para un uso apropiado, comprobar la extensión del cable. 7. Remplazar el interruptor de presión.
El motor zumba pero no funciona o lo hace con lentitud	<ol style="list-style-type: none"> 1. Voltaje bajo. 2. Cordón de extensión de calibre o longitud equivocados. 3. El devanado del motor tiene corto o esté abierto. 4. Válvula de retención o de seguridad defectuosa. 	<ol style="list-style-type: none"> 1. Revisar con voltímetro. 2. Verifique que el calibre y la longitud del cable sean los correctos. 3. Lleve el compresor a un centro de servicio. 4. Lleve el compresor a un centro de servicio.
Los fusibles se funden o el disyuntor del circuito se dispara continuamente	<ol style="list-style-type: none"> 1. Fusible de capacidad incorrecta, sobrecarga en el circuito. 2. Cordón de extensión de calibre o longitud equivocados. 3. Válvula de retención o de seguridad defectuosa. 	<ol style="list-style-type: none"> 1. Verifique que el fusible sea de la capacidad correcta, use un fusible con retardo de tiempo, desconecte otros aparatos eléctricos del circuito o conecte el compresor a un subcircuito exclusivo. 2. Verifique que el calibre y la longitud del cable sean los correctos. 3. Lleve el compresor a un centro de servicio.
El protector contra sobrecarga térmica interrumpe la corriente continuamente	<ol style="list-style-type: none"> 1. Voltaje bajo. 2. Ventilación insuficiente / temperatura ambiental demasiado elevada. 3. Cordón de extensión de calibre o longitud equivocados. 	<ol style="list-style-type: none"> 1. Revise con voltímetro. 2. Lleve el compresor a un lugar bien ventilado. 3. Verifique que el calibre y la longitud del cable sean los correctos.
La presión del aparato receptor del aire desciende cuando se apaga el compresor.	<ol style="list-style-type: none"> 1. Conexiones flojas (adaptadores, mangueras, etc.). 2. Válvula de drenaje floja. 3. Revise para ver si hay fugas en h válvula. 	<ol style="list-style-type: none"> 1. Revise todas las conexiones con solución de agua y jabón, y apriételas. 2. Apriete la válvula de drenaje. 3. Lleve el compresor a un centro de servicio. <p style="margin-top: 10px;">⚠ PELIGRO No desmonte la válvula de retención teniendo aire en el tanque; vacíe el tanque.</p>
Humedad excesiva en el aire de descarga	<ol style="list-style-type: none"> 1. Cantidad excesiva de agua en el tanque de aire. 2. Alta humedad. 	<ol style="list-style-type: none"> 1. Drene el tanque. 2. Lleve la unidad a un lugar de menor humedad; use un filtro de aire en línea.
Fugas de aire	<ol style="list-style-type: none"> 1. Conexión de la manguera suelta o mal sellada. 2. Manguera de aire rota o dañada. 	<ol style="list-style-type: none"> 1. Asegúrese de que las conexiones estén bien ajustadas y selladas con cinta de sellado de hilos. 2. Cambie la manguera del aire.
El compresor funciona continuamente	<ol style="list-style-type: none"> 1. Válvula de drenaje del tanque o válvula de inflado abiertas. 2. Intenruptor de presión defectuoso. 3. Uso excesivo de aire. 	<ol style="list-style-type: none"> 1. Asegúrese de que la válvula de drenaje del tanque y la válvula de inflado estén cerradas. 2. Lleve el compresor a un centro de servicio. 3. Disminuya el consumo de aire; el compresor no tiene la suficiente capacidad para las necesidades de la herramienta.
El compresor vibra	<ol style="list-style-type: none"> 1. Afloje los pernos de montaje. 	<ol style="list-style-type: none"> 1. Apriete los pernos de montaje.
Producción de aire más baja de lo normal	<ol style="list-style-type: none"> 1. Válvulas de entrada descompuestas. 2. Hay conexiones con fugas. 	<ol style="list-style-type: none"> 1. Lleve el compresor a un centro de servicio. 2. Aplicar la cinta selladora de roscas para ajustar y tensar.